

ЦЕНОВНИК

ОПРЕМА ЗА ГРЕЕЊЕ

БАКАРНИ ЦЕВКИ

ЦЕНИ ВО ДЕНАРИ

Стандард: EN 1057

Производител: Купрумфома, Италија; Халкор, Грција

Увозник: Металтерм ДОО, Македонија

| ТВРДИ БАКАРНИ ЦЕВКИ | | | |
|---------------------|----------|--------------|-------------|
| Дијаметар | Дебелина | Цена без ддв | Цена со ддв |
| mm | mm | ден/мтр | ден/мтр |
| 8 | 1 | 254 | 300 |
| 10 | 1 | 347 | 410 |
| 12 | 1 | 413 | 487 |
| 15 | 0,7 | 235 | 277 |
| | 1 | 488 | 576 |
| 18 | 0,7 | 283 | 334 |
| | 1 | 539 | 636 |
| 22 | 0,7 | 347 | 410 |
| | 0,8 | | |
| | 1 | 649 | 766 |
| 28 | 0,8 | 548 | 647 |
| | 1 | 793 | 936 |
| | 1,5 | 1176 | 1388 |
| 35 | 0,9 | 854 | 1008 |
| | 1 | 1025 | 1209 |
| | 1,2 | 1316 | 1553 |
| | 1,5 | 1581 | 1866 |
| 42 | 0,9 | | |
| | 1 | 1217 | 1436 |
| | 1,5 | 1919 | 2264 |
| 54 | 0,9 | | |
| | 1 | 1700 | 2006 |
| | 1,5 | 3183 | 3756 |
| 64 | 2 | 4232 | 4994 |
| 76,1 | 2 | 5439 | 6419 |
| 88,9 | 2 | 7362 | 8687 |
| 108 | 2,5 | | |



БАКАРНИ ЦЕВКИ

ЦЕНИ ВО ДЕНАРИ

Производител: Купрумфома, Италија; Халкор, Грција
Увозник: Металтерм ДОО, Македонија

| БАКАРНИ ЦЕВКИ ВО КОТУР ЗА КЛИМАТИЗАЦИЈА | | | | | |
|--|-----------|----------|--------|--------------|-------------|
| Димензија | Дијаметар | Дебелина | L | Цена без ДДВ | Цена со ДДВ |
| " | mm | mm | m | ден/мтр | ден/мтр |
| 3/16 | 4,76 | 0.70 | 50 | | |
| 1/4 | 6,35 | 0.76 | 50 | 134 | 158 |
| 1/4 | 6,35 | 1 | 50 | | |
| 3/8 | 9,52 | 0.81 | 50 | 234 | 276 |
| 3/8 | 9,52 | 1 | 50 | | |
| 1/2 | 12,70 | 0.81 | 50 | 318 | 375 |
| 1/2 | 12,70 | 1 | 50 | | |
| 5/8 | 15,87 | 0.81 | 15//50 | 395 | 466 |
| 5/8 | 15,87 | 0.89 | 15/50 | 414 | 489 |
| 3/4 | 19,05 | 0.89 | 15//50 | 506 | 597 |
| 3/4 | 19,05 | 1 | 15/50 | | |
| 7/8 | 22,23 | 1 | 15 | | |

| БАКАРНИ ЦЕВКИ CUSMART ВО КОТУР | | | | |
|-----------------------------------|----------|-------|--------------|-------------|
| Дијаметар | Дебелина | L | Цена без ДДВ | Цена со ДДВ |
| mm | mm | m | ден/мтр | ден/мтр |
| 16 | 2 | 50 | 231 | 272 |
| 18 | 2 | 50 | 235 | 277 |
| 20 | 2 | 50 | 293 | 346 |
| 26 | 3 | 50 | 471 | 556 |
| 32 | 3 | 25/50 | | |

| БАКАРНИ ЦЕВКИ ВО КОТУР | | | | |
|------------------------|----------|----------|--------------|-------------|
| Дијаметар | Дебелина | L | Цена без ДДВ | Цена со ДДВ |
| mm | mm | m | ден/мтр | ден/мтр |
| 6 | 1 | 50 | 158 | 186 |
| 8 | 1 | 50 | 240 | 283 |
| 10 | 0.9 | 50 | | |
| 10 | 1 | 50 | 318 | 375 |
| 12 | 1 | 50 | 366 | 432 |
| 15 | 0,8 | 50 | | |
| | 1 | 50 | 452 | 533 |
| 16 | 0,8 | 50 | | |
| | 1 | 50 | 510 | 602 |
| 18 | 0,8 | 25/50 | | |
| | 1 | 25/50 | 540 | 637 |
| 22 | 0,8 | 25/50 | | |
| | 1 | 25/35/50 | 719 | 848 |
| | 1,5 | 25/50 | | |

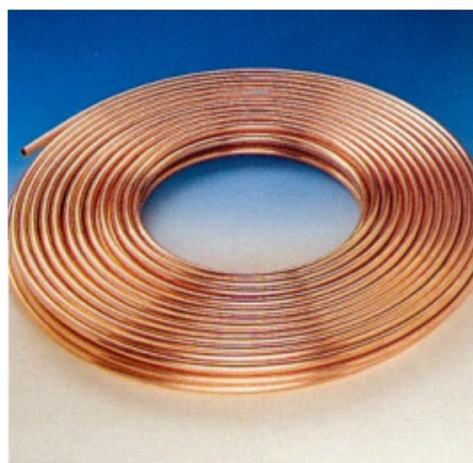

БАКАРНИ ЦЕВКИ

Стандард: EN 1057

Производител: Купрумфома, Италија; Халкор, Грција

Увозник: Металтерм ДОО, Македонија

| БАКАРНИ ЦЕВКИ ВО КОТУР - ФАБРИЧКИ ИЗОЛИРАНИ СО РЕ-Х ИЗОЛАЦИЈА 9mm ECUTHERM | | | | | |
|--|-----------|----------|-------------------------|-----------------|----------------|
| Димензија | Дијаметар | Дебелина | L (должина на котур) | Цена без ДДВ | Цена со ДДВ |
| " | mm | mm | m | ден/мтр | ден/мтр |
| 1/4" | 6.35 | 0,8 | 50 | 158 | 186 |
| 1/4" | 6.35 | 1 | 50 | | |
| 3/8" | 9.52 | 0.8 | 50 | 237 | 280 |
| 3/8" | 9.52 | 1 | 50 | | |
| 1/2" | 12.7 | 0.8 | 50 | 312 | 368 |
| 1/2" | 12.7 | 1 | 50 | | |
| 5/8" | 15.87 | 0.8 | 50 | | |
| 5/8" | 15.87 | 1 | 50 | 485 | 572 |
| 3/4" | 19.05 | 1 | 25 | 583 | 688 |
| 7/8" | 22.23 | 1 | 25 | 704 | 831 |

| БАКАРНИ ЦЕВКИ ВО КОТУР - ФАБРИЧКИ ИЗОЛИРАНИ СПЛИТ | | | | | |
|---|-----------|----------|-------------------------|-----------------|----------------|
| Димензија | Дијаметар | Дебелина | L (должина на котур) | Цена без ДДВ | Цена со ДДВ |
| " | mm | mm | m | ден/мтр | ден/мтр |
| 1/4" | 6.35 | 85 bar | 50 | | |
| 1/4" | 6.35 | 0,8 | 50 | 131 | 155 |
| 1/4" | 6.35 | 1 | 50 | | |
| 3/8" | 9.52 | 55 bar | 50 | | |
| 3/8" | 9.52 | 0.8 | 50 | | |
| 3/8" | 9.52 | 1 | 50 | | |
| 1/2" | 12.7 | 0.8 | 50 | 253 | 299 |
| 1/2" | 12.7 | 1 | 50 | | |
| 5/8" | 15.87 | 40 bar | 50 | 354 | 418 |
| 5/8" | 15.87 | 0.8 | 50 | 359 | 424 |
| 3/4" | 19.05 | 1 | 25 | 505 | 596 |
| 7/8" | 22.23 | 1 | 25 | | |



ЧЕЛИЧНА ШЕЛНА ЗА БАКАРНА ЦЕВКА

| ЕДИНЕЧНА | | | | | ДУПЛА | | | | |
|--|-----------|-------------|--------------|-------------|---|-----------|-------------|--------------|-------------|
|  | ДИМЕНЗИЈА | ЕДИН. МЕРКА | ЦЕНА БЕЗ ДДВ | ЦЕНА СО ДДВ |  | ДИМЕНЗИЈА | ЕДИН. МЕРКА | ЦЕНА БЕЗ ДДВ | ЦЕНА СО ДДВ |
| | Φ 15 | ПАР. | 13 | 15 | | Φ 15 | ПАР. | 18 | 21 |
| | Φ 18 | ПАР. | 14 | 17 | | Φ 18 | ПАР. | 19 | 23 |
| | Φ 22 | ПАР. | 15 | 18 | | Φ 22 | ПАР. | 22 | 26 |
| | Φ 28 | ПАР. | 17 | 20 | | Φ 28 | ПАР. | 23 | 27 |
| | Φ 35 | ПАР. | 20 | 24 | | Φ 35 | ПАР. | 38 | 45 |

ПВЦ ШЕЛНА - ДУПЛА

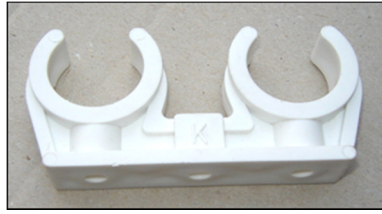
| ПВЦ ШЕЛНА - ДУПЛА | | | | |
|--|-----------|-------------|--------------|-------------|
|  | ДИМЕНЗИЈА | ЕДИН. МЕРКА | ЦЕНА БЕЗ ДДВ | ЦЕНА СО ДДВ |
| | Φ 15 | ПАР. | 39 | 46 |
| | Φ 18 | ПАР. | 41 | 48 |
| | Φ 22 | ПАР. | 53 | 62 |
| | Φ 28 | ПАР. | 69 | 82 |
| | Φ 35 | ПАР. | 85 | 100 |

ПВЦ РОЗЕТНА ЗА БАКАРНА ЦЕВКА

|  | ДИМЕНЗИЈА | ЕДИН. МЕРКА | ЦЕНА БЕЗ ДДВ | ЦЕНА СО ДДВ |
|---|-----------|-------------|--------------|-------------|
| | ЕДИНЕЧНА | ПАР. | 32 | 38 |
| | ДУПЛА | ПАР. | 34 | 40 |

ПЛАСТИЧНА ЧИЗМА И ДРЖАЧ ЗА ПОДНА ЦЕВКА

| ПЛАСТИЧНА ЧИЗМА | | | | |
|---|-----------|-------------|--------------|-------------|
|  | ДИМЕНЗИЈА | ЕДИН. МЕРКА | ЦЕНА БЕЗ ДДВ | ЦЕНА СО ДДВ |
| | | | ПАР. | 52 |

| ЕЛКА ЗА ПОДНА ЦЕВКА | | | | | |
|---|---------------------|-------------|--------------|-------------|---|
|  | ДИМЕНЗИЈА | ЕДИН. МЕРКА | ЦЕНА БЕЗ ДДВ | ЦЕНА СО ДДВ | |
| | | | ПАР. | 3 | 5 |
| | ЗА МАШИНА 14-18 КАН | | ПАР. | 8 | 9 |

СРЕДСТВА ЗА ОБРАБОТКА НА БАКАР

| ПЛИНСКА БОЦА МАП ГАС | | | |
|---|-------------|--------------|-------------|
|  | ЕДИН. МЕРКА | ЦЕНА БЕЗ ДДВ | ЦЕНА СО ДДВ |
| | ПАР. | | 508 |

| КАЛАЈ 200 ГР. | | | |
|---|-------------|--------------|-------------|
|  | ЕДИН. МЕРКА | ЦЕНА БЕЗ ДДВ | ЦЕНА СО ДДВ |
| | ПАР. | | 1059 |

| ПАСТА ЗА ЛЕМЕЊЕ СО ЧЕТКА | | | |
|---|-------------|--------------|-------------|
|  | ЕДИН. МЕРКА | ЦЕНА БЕЗ ДДВ | ЦЕНА СО ДДВ |
| | ПАР. | | 263 |

| КАЛАЈ 250 ГР. | | | |
|---|-------------|--------------|-------------|
|  | ЕДИН. МЕРКА | ЦЕНА БЕЗ ДДВ | ЦЕНА СО ДДВ |
| | ПАР. | | 1275 |

| ПАСТА ЗА ЛЕМЕЊЕ | | | |
|-----------------|-------------|--------------|-------------|
| | ЕДИН. МЕРКА | ЦЕНА БЕЗ ДДВ | ЦЕНА СО ДДВ |
| | ПАР. | | 119 |

| СРЕБРЕНА ЖИЦА ЗА ЛЕМЕЊЕ HARRIS | | | |
|---|-------------|--------------|-------------|
|  | ЕДИН. МЕРКА | ЦЕНА БЕЗ ДДВ | ЦЕНА СО ДДВ |
| | КГ. | | 2364 |

| ПАСТА ЗА СРЕБРЕНА ЖИЦА HARRIS | | | |
|---|-------------|--------------|-------------|
|  | ЕДИН. МЕРКА | ЦЕНА БЕЗ ДДВ | ЦЕНА СО ДДВ |
| | ПАР. | | 200 |

| ПАСТА ЗА КОНОП | | | |
|---|-------------|--------------|-------------|
|  | ЕДИН. МЕРКА | ЦЕНА БЕЗ ДДВ | ЦЕНА СО ДДВ |
| | ПАР. | | 165 |

БАКАРЕН ФИТИНГ

| БАКАРНО КОЛЕНО 90 ЖЖ | | | | |
|--|-----------|-------------|--------------|-------------|
|  | ДИМЕНЗИЈА | ЕДИН. МЕРКА | ЦЕНА БЕЗ ДДВ | ЦЕНА СО ДДВ |
| | Ф 12 | ПАР. | 37 | 44 |
| | Ф 15 | ПАР. | 17 | 20 |
| | Ф 18 | ПАР. | 25 | 30 |
| | Ф 22 | ПАР. | 42 | 49 |
| | Ф 28 | ПАР. | 69 | 82 |
| | Ф 35 | ПАР. | 271 | 320 |
| | Ф 42 | ПАР. | 431 | 508 |
| | Ф 54 | ПАР. | 872 | 1029 |
| | Ф 64 | ПАР. | 3390 | 4000 |
| | Ф 76 | ПАР. | 4893 | 5774 |

| БАКАРНО КОЛЕНО 90 МЖ | | | | |
|--|-----------|-------------|--------------|-------------|
|  | ДИМЕНЗИЈА | ЕДИН. МЕРКА | ЦЕНА БЕЗ ДДВ | ЦЕНА СО ДДВ |
| | Ф 12 | ПАР. | 46 | 54 |
| | Ф 15 | ПАР. | 21 | 25 |
| | Ф 18 | ПАР. | 47 | 56 |
| | Ф 22 | ПАР. | 77 | 91 |
| | Ф 28 | ПАР. | 134 | 158 |
| | Ф 35 | ПАР. | 380 | 448 |
| | Ф 42 | ПАР. | 519 | 612 |
| | Ф 54 | ПАР. | 1180 | 1392 |

| БАКАРНО КОЛЕНО 45 ЖЖ | | | | |
|--|-----------|-------------|--------------|-------------|
|  | ДИМЕНЗИЈА | ЕДИН. МЕРКА | ЦЕНА БЕЗ ДДВ | ЦЕНА СО ДДВ |
| | Ф 12 | ПАР. | 114 | 135 |
| | Ф 15 | ПАР. | 30 | 35 |
| | Ф 18 | ПАР. | 53 | 63 |
| | Ф 22 | ПАР. | 66 | 78 |
| | Ф 28 | ПАР. | 90 | 106 |
| | Ф 35 | ПАР. | 330 | 389 |
| | Ф 42 | ПАР. | 468 | 552 |
| | Ф 54 | ПАР. | 1022 | 1206 |

| БАКАРНО КОЛЕНО 45 МЖ | | | | |
|--|-----------|-------------|--------------|-------------|
|  | ДИМЕНЗИЈА | ЕДИН. МЕРКА | ЦЕНА БЕЗ ДДВ | ЦЕНА СО ДДВ |
| | Ф 12 | ПАР. | | |
| | Ф 15 | ПАР. | 25 | 30 |
| | Ф 18 | ПАР. | 51 | 60 |
| | Ф 22 | ПАР. | 57 | 67 |
| | Ф 28 | ПАР. | 95 | 112 |
| | Ф 35 | ПАР. | 335 | 395 |
| | Ф 42 | ПАР. | 620 | 732 |
| Ф 54 | ПАР. | 914 | 1078 | |

| БАКАРЕН ТЕШТИК | | | | |
|---|-----------|-------------|--------------|-------------|
|  | ДИМЕНЗИЈА | ЕДИН. МЕРКА | ЦЕНА БЕЗ ДДВ | ЦЕНА СО ДДВ |
| | Ф 12 | ПАР. | 56 | 66 |
| | Ф 15 | ПАР. | 41 | 48 |
| | Ф 18 | ПАР. | 85 | 100 |
| | Ф 22 | ПАР. | 90 | 106 |
| | Ф 28 | ПАР. | 147 | 174 |
| | Ф 35 | ПАР. | 370 | 437 |
| | Ф 42 | ПАР. | 754 | 890 |
| | Ф 54 | ПАР. | 1303 | 1538 |
| | Ф 64 | ПАР. | 5474 | 6459 |
| | Ф 76 | ПАР. | 6685 | 7888 |

| БАКАРЕН МУФ | | | | |
|--|-----------|-------------|--------------|-------------|
|  | ДИМЕНЗИЈА | ЕДИН. МЕРКА | ЦЕНА БЕЗ ДДВ | ЦЕНА СО ДДВ |
| | Ф 12 | ПАР. | 20 | 24 |
| | Ф 15 | ПАР. | 13 | 15 |
| | Ф 18 | ПАР. | 16 | 19 |
| | Ф 22 | ПАР. | 25 | 30 |
| | Ф 28 | ПАР. | 60 | 71 |
| | Ф 35 | ПАР. | 111 | 131 |
| | Ф 42 | ПАР. | 192 | 226 |
| | Ф 54 | ПАР. | 375 | 443 |
| | Ф 64 | ПАР. | 1115 | 1316 |
| | Ф 76 | ПАР. | 1615 | 1906 |

| БАКАРЕН ПРЕЛАЗ МЖ | | | | |
|---|-----------|-------------|--------------|-------------|
|  | ДИМЕНЗИЈА | ЕДИН. МЕРКА | ЦЕНА БЕЗ ДДВ | ЦЕНА СО ДДВ |
| | Ф 15 | ПАР. | 119 | 132 |
| | Ф 18 | ПАР. | 308 | 363 |
| | Ф 22 | ПАР. | 375 | 443 |

БАКАРЕН ФИТИНГ

| БАКАРЕН РЕДУЦИР | | | | |
|---|-----------|-------------|--------------|-------------|
|  | ДИМЕНЗИЈА | ЕДИН. МЕРКА | ЦЕНА БЕЗ ДДВ | ЦЕНА СО ДДВ |
| | 15 x 12 | ПАР. | 25 | 30 |
| 18 x 12 | ПАР. | | | |
| 18 x 15 | ПАР. | 28 | 33 | |
| 22 x 12 | ПАР. | | | |
| 22 x 15 | ПАР. | 42 | 50 | |
| 22 x 18 | ПАР. | 45 | 53 | |
| 28 x 15 | ПАР. | 161 | 190 | |
| 28 x 18 | ПАР. | 163 | 192 | |
| 28 x 22 | ПАР. | 65 | 77 | |
| 35 x 15 | ПАР. | 417 | 492 | |
| 35 x 18 | ПАР. | 332 | 392 | |
| 35 x 22 | ПАР. | 317 | 374 | |
| 35 x 28 | ПАР. | 213 | 251 | |
| 42 x 15 | ПАР. | | | |
| 42 x 18 | ПАР. | | | |
| 42 x 22 | ПАР. | 419 | 495 | |
| 42 x 28 | ПАР. | 411 | 485 | |
| 42 x 35 | ПАР. | 360 | 425 | |
| 54 x 28 | ПАР. | 1036 | 1222 | |
| 54 x 35 | ПАР. | 910 | 1074 | |
| 54 x 42 | ПАР. | 686 | 809 | |
| 64 x 42 | ПАР. | 1829 | 2158 | |
| 64 x 54 | ПАР. | 1515 | 1788 | |
| 76 x 54 | ПАР. | | | |
| 89 x 64 | ПАР. | 2159 | 2548 | |
| 89 x 76 | ПАР. | 2491 | 2939 | |

| БАКАРНА КАПА | | | | |
|--|-----------|-------------|--------------|-------------|
|  | ДИМЕНЗИЈА | ЕДИН. МЕРКА | ЦЕНА БЕЗ ДДВ | ЦЕНА СО ДДВ |
| | Φ 12 | ПАР. | | |
| Φ 15 | ПАР. | 29 | 34 | |
| Φ 18 | ПАР. | 36 | 43 | |
| Φ 22 | ПАР. | 61 | 72 | |
| Φ 28 | ПАР. | 108 | 128 | |
| Φ 35 | ПАР. | 282 | 333 | |
| Φ 42 | ПАР. | | | |
| Φ 54 | ПАР. | | | |

| БАКАРЕН ТЕШТИК РЕДУЦИР | | | | |
|--|--------------|-------------|--------------|-------------|
|  | ДИМЕНЗИЈА | ЕДИН. МЕРКА | ЦЕНА БЕЗ ДДВ | ЦЕНА СО ДДВ |
| | 15 x 12 x 15 | ПАР. | | |
| 15 x 18 x 15 | ПАР. | | | |
| 15 x 22 x 15 | ПАР. | | | |
| 18 x 15 x 18 | ПАР. | 63 | 74 | |
| 18 x 22 x 18 | ПАР. | | | |
| 18 x 28 x 18 | ПАР. | | | |
| 22 x 15 x 22 | ПАР. | 75 | 88 | |
| 22 x 18 x 22 | ПАР. | 98 | 116 | |
| 22 x 35 x 22 | ПАР. | | | |
| 28 x 15 x 28 | ПАР. | 145 | 171 | |
| 28 x 18 x 28 | ПАР. | 251 | 296 | |
| 28 x 22 x 28 | ПАР. | 171 | 202 | |
| 28 x 35 x 28 | ПАР. | | | |
| 35 x 15 x 35 | ПАР. | 734 | 866 | |
| 35 x 18 x 35 | ПАР. | 633 | 747 | |
| 35 x 22 x 35 | ПАР. | | | |
| 35 x 28 x 35 | ПАР. | | | |
| 42 x 15 x 42 | ПАР. | | | |
| 42 x 18 x 42 | ПАР. | | | |
| 42 x 22 x 42 | ПАР. | | | |
| 42 x 28 x 42 | ПАР. | | | |
| 42 x 35 x 42 | ПАР. | | | |
| 54 x 22 x 54 | ПАР. | | | |
| 54 x 28 x 54 | ПАР. | | | |
| 54 x 35 x 54 | ПАР. | | | |
| 54 x 42 x 54 | ПАР. | | | |

ФИТИНГ ОД МЕСИНГ ЗА БАКАРНА ЦЕВКА

| СПОЈКА МС | | | | | СПОЈКА ФС | | | | |
|-----------|--|-------------|--------------|-------------|-----------|-------------|--|--------------|-------------|
| | ДИМЕНЗИЈА | ЕДИН. МЕРКА | ЦЕНА БЕЗ ДДВ | ЦЕНА СО ДДВ | | ДИМЕНЗИЈА | ЕДИН. МЕРКА | ЦЕНА БЕЗ ДДВ | ЦЕНА СО ДДВ |
| |  | 1/2" x 15 | ПАР. | 32 | | 38 |  | 1/2" x 15 | ПАР. |
| | 1/2" x 18 | ПАР. | 34 | 40 | | 1/2" x 18 | ПАР. | 34 | 40 |
| | 1/2" x 22 | ПАР. | 48 | 57 | | 1/2" x 22 | ПАР. | 48 | 57 |
| | 3/4" x 15 | ПАР. | 47 | 55 | | 3/4" x 15 | ПАР. | 64 | 76 |
| | 3/4" x 18 | ПАР. | 48 | 57 | | 3/4" x 18 | ПАР. | 58 | 68 |
| | 3/4" x 22 | ПАР. | 56 | 66 | | 3/4" x 22 | ПАР. | 75 | 89 |
| | 1" x 18 | ПАР. | | | | 3/4" x 28 | ПАР. | 89 | 105 |
| | 1" x 22 | ПАР. | 97 | 115 | | 1" x 18 | ПАР. | 54 | 64 |
| | 1" x 28 | ПАР. | 108 | 127 | | 1" x 22 | ПАР. | 111 | 131 |
| | 1" x 35 | ПАР. | 117 | 138 | | 1" x 28 | ПАР. | 119 | 140 |
| | 1 1/4" x 22 | ПАР. | 124 | 146 | | 1" x 35 | ПАР. | 305 | 360 |
| | 1 1/4" x 28 | ПАР. | 127 | 150 | | 1 1/4" x 28 | ПАР. | 188 | 222 |
| | 1 1/4" x 35 | ПАР. | 129 | 152 | | 1 1/4" x 35 | ПАР. | 181 | 214 |
| | 1 1/4" x 42 | ПАР. | | | | 1 1/4" x 42 | ПАР. | | |
| | 1 1/2" x 28 | ПАР. | | | | 1 1/2" x 28 | ПАР. | | |
| | 1 1/2" x 35 | ПАР. | 134 | 158 | | 1 1/2" x 35 | ПАР. | 193 | 228 |
| | 1 1/2" x 42 | ПАР. | | | | 1 1/2" x 42 | ПАР. | 161 | 190 |
| | 2" x 54 | ПАР. | 332 | 392 | | 2" x 54 | ПАР. | | |

КОМПРЕСИОНИ ФИТИНЗИ ОД МЕСИНГ ЗА БАКАРНИ ЦЕВКИ

Производител: General Fittings, Италија;



| 1N00.00 Дупла спојка | | |
|---|--------------|-------------|
|  | | |
| Димензии | Цена без ддв | Цена со ддв |
| 15x15 | 139 | 164 |
| 18x18 | 226 | 267 |
| 22x22 | 232 | 274 |
| 28x28 | 376 | 444 |

| 1N00.03 Спојка дупла редуцирана | | |
|---|--------------|-------------|
|  | | |
| Димензии | Цена без ддв | Цена со ддв |
| 22x15 | 236 | 278 |
| 28x22 | 354 | 418 |

| 1N00.01 Спојка Машка | | |
|---|--------------|-------------|
|  | | |
| Димензии | Цена без ддв | Цена со ддв |
| 15x1/2" | 118 | 139 |
| 18x1/2" | 179 | 211 |
| 18x3/4" | 205 | 242 |
| 22x1/2" | 248 | 293 |
| 22x3/4" | 200 | 236 |
| 22x1" | 248 | 293 |
| 28x1" | 310 | 366 |

| 1N00.20 Колено | | |
|---|--------------|-------------|
|  | | |
| Димензии | Цена без ддв | Цена со ддв |
| 15x15 | 170 | 201 |
| 18x18 | 271 | 320 |
| 22x22 | 276 | 326 |
| 28x28 | 445 | 525 |

| 1N00.02 Спојка Женска | | |
|---|--------------|-------------|
|  | | |
| Димензии | Цена без ддв | Цена со ддв |
| 15x1/2" | 130 | 153 |
| 18x1/2" | 194 | 229 |
| 18x3/4" | 278 | 328 |
| 22x1/2" | 290 | 342 |
| 22x3/4" | 221 | 261 |
| 22x1" | 343 | 405 |
| 28x1" | 381 | 450 |

| 1N00.29 Колено редуцир | | |
|--|--------------|-------------|
|  | | |
| Димензии | Цена без ддв | Цена со ддв |
| 22x15 | 202 | 238 |

| 1N00.21 Колено Машко | | |
|--|--------------|-------------|
|  | | |
| Димензии | Цена без ддв | Цена со ддв |
| 15x1/2" | 155 | 183 |
| 18x1/2" | 185 | 218 |
| 18x3/4" | 276 | 326 |
| 22x3/4" | 283 | 334 |

| 1N00.22 Колено женско | | |
|---|--------------|-------------|
|  | | |
| Димензии | Цена без ддв | Цена со ддв |
| 15x1/2" | 162 | 191 |
| 18x1/2" | 243 | 287 |
| 18x3/4" | 269 | 317 |
| 22x3/4" | 286 | 337 |
| 22x1" | 333 | 393 |
| 28x1" | 509 | 601 |

| 1N00.10 Тештик | | |
|---|--------------|-------------|
|  | | |
| Димензии | Цена без ддв | Цена со ддв |
| 15x15x15 | 222 | 262 |
| 18x18x18 | 347 | 409 |
| 22x22x22 | 360 | 425 |
| 28x28x28 | 596 | 703 |

| 1N00.12 Тештик женски | | |
|---|--------------|-------------|
|  | | |
| Димензии | Цена без ддв | Цена со ддв |
| 22x1/2"x22 | 312 | 368 |

| 1N00.08 Тештик женски страничен | | |
|---|--------------|-------------|
|  | | |
| Димензии | Цена без ддв | Цена со ддв |
| 22x22x1/2" | 307 | 362 |

| 1N00.40 Капа | | |
|---|--------------|-------------|
|  | | |
| Димензии | Цена без ддв | Цена со ддв |
| 15 | 77 | 91 |
| 18 | 236 | 278 |
| 22 | 317 | 374 |

| 1N00.36 Крст | | |
|---|--------------|-------------|
|  | | |
| Димензии | Цена без ддв | Цена со ддв |
| 22 | 438 | 517 |

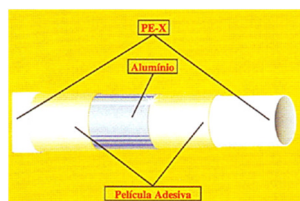
АЛУ-ПЕКС ЦРЕВО

| "MULTI - PEX" ЦРЕВО | | | |
|---------------------|-------------|--------------|-------------|
| ДИМЕНЗИЈА | ЕДИН. МЕРКА | ЦЕНА БЕЗ ДДВ | ЦЕНА СО ДДВ |
| Φ 16 x 2.0 | МТР. | 62 | 73 |
| Φ 18 x 2.0 | МТР. | 86 | 102 |
| Φ 20 x 2.0 | МТР. | 108 | 128 |
| Φ 26 x 3.0 | МТР. | 183 | 216 |
| Φ 32 x 3.0 | МТР. | 254 | 300 |



| "ALU- PEX" ЦРЕВО UNIDELTA | | | |
|---------------------------|-------------|--------------|-------------|
| ДИМЕНЗИЈА | ЕДИН. МЕРКА | ЦЕНА БЕЗ ДДВ | ЦЕНА СО ДДВ |
| Φ 16 x 2.0 | МТР. | 47 | 55 |
| Φ 20 x 2.0 | МТР. | 71 | 84 |
| Φ 26 x 3.0 | МТР. | 142 | 168 |
| Φ 32 x 2.9 | МТР. | | |



| "ALU- PEX" ЦРЕВО UNIDELTA со изолација, црвено и сино | | | |
|---|-------------|--------------|-------------|
| ДИМЕНЗИЈА | ЕДИН. МЕРКА | ЦЕНА БЕЗ ДДВ | ЦЕНА СО ДДВ |
| Φ 16 x 2.0 | МТР. | 64 | 76 |
| Φ 16 x 2.0 бело | МТР. | 63 | 74 |
| Φ 20 x 2.0 | МТР. | 97 | 114 |
| Φ 26 x 3.0 | МТР. | 205 | 242 |
| Φ 32 x 3.0 | МТР. | 297 | 351 |

ГРКЛАН (РЕБРАСТО) ЦРЕВО

| РЕБРАСТО ЦРЕВО | | | |
|---------------------|-------------|--------------|-------------|
| ДИМЕНЗИЈА | ЕДИН. МЕРКА | ЦЕНА БЕЗ ДДВ | ЦЕНА СО ДДВ |
| црвено - плаво Φ 23 | МТР. | 19 | 22 |
| црвено - плаво Φ 32 | МТР. | 34 | 40 |

ПОЦИНКУВАНИ ЦЕВКИ И ПРЕС ФИТИНЗИ

| Надворешно поцинкувани цевки арт. 316/05 L= 6 м | | | |
|---|-----------|---------|--------|
|  | Димензија | без ддв | со ддв |
| | 15x1,2 | 126 | 149 |
| | 18x1,2 | 138 | 163 |
| | 22x1,5 | 209 | 247 |
| | 28x1,5 | 268 | 316 |
| | 35x1,5 | 332 | 392 |
| | 42x1,5 | 404 | 477 |
| | 54x1,5 | 554 | 654 |
| | 76,1x2 | 1244 | 1468 |
| | 88,9x2 | 1545 | 1823 |
| | 108x2 | 1897 | 2238 |

| Колено 90° ЖЖ арт. 381/900 | | | |
|--|-----------|---------|--------|
|  | Димензија | без ддв | со ддв |
| | 15 | 110 | 130 |
| | 18 | 118 | 139 |
| | 22 | 136 | 160 |
| | 28 | 186 | 219 |
| | 35 | 402 | 474 |
| | 42 | 664 | 784 |
| | 54 | 791 | 933 |
| | 76,1 | 1723 | 2033 |
| | 88,9 | 2375 | 2803 |
| | 108 | 3208 | 3785 |

| Колено 90° МЖ арт. 381/901 | | | |
|--|-----------|---------|--------|
|  | Димензија | без ддв | со ддв |
| | 15 | 120 | 142 |
| | 18 | 129 | 152 |
| | 22 | 148 | 175 |
| | 28 | 184 | 217 |
| | 35 | 402 | 474 |
| | 42 | 682 | 805 |
| | 54 | 812 | 958 |
| | 76,1 | 1622 | 1914 |
| | 88,9 | 2562 | 3023 |
| | 108 | 3130 | 3693 |

| Колено 45° ЖЖ арт. 381/450 | | | |
|--|-----------|---------|--------|
|  | Димензија | без ддв | со ддв |
| | 15 | 128 | 151 |
| | 18 | 138 | 163 |
| | 22 | 143 | 169 |
| | 28 | 194 | 229 |
| | 35 | 368 | 434 |
| | 42 | 467 | 551 |
| | 54 | 546 | 644 |
| | 76,1 | 1663 | 1962 |
| | 88,9 | 2406 | 2839 |
| | 108 | 2970 | 3505 |

| Колено 45° МЖ арт. 381/451 | | | |
|--|-----------|---------|--------|
|  | Димензија | без ддв | со ддв |
| | 15 | 128 | 151 |
| | 18 | 132 | 156 |
| | 22 | 138 | 163 |
| | 28 | 203 | 240 |
| | 35 | 362 | 427 |
| | 42 | 461 | 544 |
| | 54 | 541 | 638 |
| | 76,1 | 1594 | 1881 |
| | 88,9 | 2333 | 2753 |
| | 108 | 2960 | 3493 |

| Колено 90° надр навој арт. 397 | | | |
|--|-----------|---------|--------|
|  | Димензија | без ддв | со ддв |
| | 15x1/2" | 341 | 402 |
| | 18x1/2" | 371 | 438 |
| | 22x3/4" | 456 | 538 |
| | 28x1" | 571 | 674 |
| | 35x1 1/4" | 932 | 1100 |
| | 42x1 1/2" | 1435 | 1693 |
| 54x2" | 2069 | 2441 | |

| Муф арт. 383/000 | | | |
|--|-----------|---------|--------|
|  | Димензија | без ддв | со ддв |
| | 15 | 80 | 94 |
| | 18 | 84 | 99 |
| | 22 | 94 | 111 |
| | 28 | 114 | 135 |
| | 35 | 189 | 223 |
| | 42 | 256 | 302 |
| | 54 | 305 | 360 |
| | 76,1 | 950 | 1121 |
| | 88,9 | 1196 | 1411 |
| 108 | 1594 | 1881 | |

| Тештик редуцир арт. 392 | | | |
|--|-----------|---------|--------|
|  | Димензија | без ддв | со ддв |
| | 18x15x18 | 308 | 363 |
| | 22x15x22 | 327 | 386 |
| | 22x18x22 | 335 | 395 |
| | 28x15x28 | 423 | 499 |
| | 28x18x28 | 438 | 517 |
| | 28x22x28 | 461 | 544 |

ПОЦИНКУВАНИ ЦЕВКИ И ПРЕС ФИТИНЗИ



| Тештик арт. 382 | | | |
|---|-----------|---------|--------|
|  | Димензија | без ддв | со ддв |
| | 15 | 255 | 301 |
| | 18 | 269 | 317 |
| | 22 | 281 | 332 |
| | 28 | 358 | 422 |
| | 35 | 569 | 671 |
| | 42 | 828 | 977 |
| | 54 | 992 | 1171 |
| | 76,1 | 3672 | 4333 |
| | 88,9 | 4217 | 4976 |
| | 108 | 5329 | 6288 |

| Тештик редуцир арт. 392 | | | |
|---|----------------|---------|--------|
|  | Димензија | без ддв | со ддв |
| | 35x15x35 | 595 | 702 |
| | 35x18x35 | 637 | 752 |
| | 35x22x35 | 649 | 766 |
| | 35x28x35 | 657 | 775 |
| | 42x22x42 | 814 | 961 |
| | 42x28x42 | 835 | 985 |
| | 42x35x42 | 868 | 1024 |
| | 54x22x54 | 968 | 1142 |
| | 54x28x54 | 989 | 1167 |
| | 54x35x54 | 1014 | 1197 |
| | 54x42x54 | 1075 | 1269 |
| | 76,1x35x76,1 | 3493 | 4122 |
| | 76,1x42x76,1 | 3566 | 4208 |
| | 76,1x54x76,1 | 3605 | 4254 |
| | 88,9x35x88,9 | 3785 | 4466 |
| | 88,9x42x88,9 | 3930 | 4637 |
| | 88,9x54x88,9 | 4076 | 4810 |
| | 88,9x76,1x88,9 | 4239 | 5002 |
| | 108x35x108 | 4658 | 5496 |
| | 108x42x108 | 4731 | 5583 |
| 108x54x108 | 4804 | 5669 | |
| 108x76,1x108 | 4949 | 5840 | |
| 108x88,9x108 | 5298 | 6252 | |

| Тештик внатр. навој арт. 389 | | | |
|--|----------------|---------|--------|
|  | Димензија | без ддв | со ддв |
| | 15x1/2"x15 | 351 | 414 |
| | 18x1/2"x18 | 351 | 414 |
| | 22x1/2"x22 | 373 | 440 |
| | 22x3/4"x22 | 473 | 558 |
| | 28x1/2"x28 | 441 | 520 |
| | 28x3/4"x28 | 484 | 571 |
| | 28x1"x28 | 624 | 736 |
| | 35x1/2"x35 | 552 | 651 |
| | 35x3/4"x35 | 729 | 860 |
| | 35x1"x35 | 780 | 920 |
| | 42x1/2"x42 | 828 | 977 |
| | 42x3/4"x42 | 968 | 1142 |
| | 54x1/2"x54 | 957 | 1129 |
| | 54x3/4"x54 | 1017 | 1200 |
| | 76,1x1/2"x76,1 | 4406 | 5199 |
| | 76,1x3/4"x76,1 | 4543 | 5349 |
| | 88,9x1/2"x88,9 | 4817 | 5684 |
| 88,9x3/4"x88,9 | 4945 | 5835 | |
| 108x1/2"x108 | 5993 | 7071 | |
| 108x3/4"x108 | 6181 | 7294 | |

| Холендер внатр. навој арт. 383/002 | | | |
|--|-----------|---------|--------|
|  | Димензија | без ддв | со ддв |
| | 15x3/4" | 298 | 352 |
| | 18x3/4" | 307 | 362 |
| | 22x3/4" | 337 | 398 |
| | 22x1" | 328 | 387 |
| | 28x1" | 446 | 526 |
| | 28x1 1/4" | 445 | 525 |
| | 35x1 1/4" | 593 | 700 |
| | 35x1 1/2" | 593 | 700 |
| | 42x1 1/2" | 842 | 994 |
| | 54x2" | 1185 | 1398 |

| Прелаз арт. 379 | | | |
|--|-----------|---------|--------|
|  | Димензија | Без ддв | Со ддв |
| | 15 | 172 | 203 |
| | 18 | 192 | 227 |
| | 22 | 230 | 271 |
| 28 | 273 | 322 | |

| Колено 90° ММ арт. 394/900 | | | |
|---|-----------|---------|--------|
|  | Димензија | без ддв | со ддв |
| | 35 | 205 | 242 |
| | 42 | 310 | 366 |
| | 54 | 419 | 494 |

| Адаптер надв. навој арт. 387 | | | |
|--|-----------|---------|--------|
|  | Димензија | без ддв | со ддв |
| | 15x3/8" | 228 | 269 |
| | 15x1/2" | 228 | 269 |
| | 15x3/4" | 234 | 276 |
| | 18x1/2" | 235 | 277 |
| 18x3/4" | 276 | 326 | |

ПОЦИНКУВАНИ ЦЕВКИ И ПРЕС ФИТИНЗИ

| Муф долг арт. 383/001 | | | |
|--|-----------|---------|--------|
|  | Димензија | без ддв | со ддв |
| | 15 | 114 | 135 |
| | 18 | 128 | 151 |
| | 22 | 136 | 160 |
| | 28 | 167 | 197 |
| | 35 | 354 | 418 |
| | 42 | 399 | 471 |
| | 54 | 451 | 532 |
| | 76,1 | 1471 | 1736 |
| | 88,9 | 1967 | 2321 |
| | 108 | 2124 | 2506 |

| Адаптер надво. навој арт. 387 | | | |
|--|-------------|---------|--------|
|  | Димензија | без ддв | со ддв |
| | 22x1/2" | 263 | 310 |
| | 22x3/4" | 263 | 310 |
| | 22x1" | 296 | 349 |
| | 28x3/4" | 320 | 378 |
| | 28x1" | 329 | 388 |
| | 35x1" | 416 | 491 |
| | 35x1 1/4" | 425 | 502 |
| | 42x1 1/2" | 484 | 571 |
| | 54x2" | 765 | 903 |
| | 76,1x2 1/2" | 3278 | 3868 |
| | 88,9x3" | 4904 | 5787 |
| | 108x4" | 5339 | 6300 |

| Редуцир МЖ арт. 391 | | | |
|---|-----------|---------|--------|
|  | Размер | без ддв | со ддв |
| | 18x15 | 119 | 140 |
| | 22x15 | 119 | 140 |
| | 22x18 | 128 | 151 |
| | 28x15 | 195 | 230 |
| | 28x18 | 189 | 223 |
| | 28x22 | 117 | 138 |
| | 35x22 | 160 | 189 |
| | 35x28 | 137 | 162 |
| | 42x22 | 346 | 408 |
| | 42x28 | 357 | 421 |
| | 42x35 | 426 | 503 |
| | 54x22 | 984 | 1161 |
| | 54x28 | 984 | 1161 |
| | 54x35 | 864 | 1020 |
| | 54x42 | 530 | 625 |
| | 76,1x42 | 1460 | 1723 |
| | 76,1x54 | 1348 | 1591 |
| | 88,9x54 | 1734 | 2046 |
| | 88,9x76,1 | 2054 | 2424 |
| 108x76,1 | 2198 | 2594 | |
| 108x88,9 | 2632 | 3106 | |

| Адаптер внатр. навој арт. 390 | | | |
|--|-----------|---------|--------|
|  | Димензија | без ддв | со ддв |
| | 15x3/8" | 228 | 269 |
| | 15x1/2" | 228 | 269 |
| | 18x1/2" | 235 | 277 |
| | 18x3/4" | 282 | 333 |
| | 22x1/2" | 288 | 340 |
| | 22x3/4" | 292 | 345 |
| | 22x1" | 330 | 389 |
| | 28x1/2" | 308 | 363 |
| | 28x3/4" | 339 | 400 |
| | 28x1" | 339 | 400 |
| | 35x1 1/4" | 395 | 466 |
| | 42x1 1/2" | 433 | 511 |
| | 54x2" | 724 | 854 |

| Прелазно колено двојно арт. 395* | | | |
|--|-----------|---------|--------|
|  | Димензија | без ддв | со ддв |
| | 15x15 | 1056 | 1246 |
| | 18x15 | 1088 | 1284 |
| | 22x15 | 1184 | 1397 |
| 28x15 | 1216 | 1435 | |

| Прелазно колено двојно арт. 396 | | | |
|--|-----------|---------|--------|
|  | Димензија | без ддв | со ддв |
| | 15x15 | 2809 | 3315 |
| | 18x15 | 2985 | 3522 |
| | 22x15 | 3047 | 3595 |
| | 28x15 | 3259 | 3846 |
| 35x15 | 3609 | 4259 | |

ПОЦИНКУВАН ПРЕС ФИТИНГ

| Колено 90° ЖЖ арт. ED90 | | | |
|--|-----------|--------------|-------------|
| | Димензија | Цена без ДДВ | Цена со ДДВ |
|  | 15 | 101 | 119 |
| | 18 | 104 | 123 |
| | 22 | 124 | 146 |
| | 28 | 155 | 183 |
| | 35 | 338 | 399 |
| | 42 | 557 | 657 |
| | 54 | 662 | 781 |
| | 76,1 | 1444 | 1704 |
| | 88,9 | 1990 | 2348 |
| | 108 | 2688 | 3172 |

| Колено 45° ЖЖ арт. ED45 | | | |
|---|-----------|--------------|-------------|
| | Димензија | Цена без ДДВ | Цена со ДДВ |
|  | 15 | 107 | 126 |
| | 18 | 115 | 136 |
| | 22 | 154 | 182 |
| | 28 | 182 | 215 |
| | 35 | 308 | 363 |
| | 42 | 392 | 463 |
| | 54 | 501 | 591 |
| | 76,1 | 1395 | 1646 |
| | 88,9 | 2016 | 2379 |
| | 108 | 2490 | 2938 |

| Колено 90° МЖ арт. ED90D | | | |
|--|-----------|--------------|-------------|
| | Димензија | Цена без ДДВ | Цена со ДДВ |
|  | 15 | 150 | 177 |
| | 18 | 160 | 189 |
| | 22 | 168 | 198 |
| | 28 | 191 | 225 |
| | 35 | 337 | 398 |
| | 42 | 572 | 675 |
| | 54 | 681 | 804 |
| | 76,1 | 1360 | 1605 |
| | 88,9 | 2147 | 2533 |
| | 108 | 2624 | 3096 |

| Колено 45° МЖ арт. ED45D | | | |
|--|-----------|--------------|-------------|
| | Димензија | Цена без ДДВ | Цена со ДДВ |
|  | 15 | 107 | 126 |
| | 18 | 128 | 151 |
| | 22 | 173 | 204 |
| | 28 | 188 | 222 |
| | 35 | 304 | 359 |
| | 42 | 387 | 457 |
| | 54 | 643 | 759 |
| | 76,1 | 1336 | 1576 |
| | 88,9 | 1955 | 2307 |
| | 108 | 2482 | 2929 |

| Муф арт. EDDS | | | |
|---|-----------|--------------|-------------|
| | Димензија | Цена без ДДВ | Цена со ДДВ |
|  | 15 | 80 | 94 |
| | 18 | 83 | 98 |
| | 22 | 118 | 139 |
| | 28 | 118 | 139 |
| | 35 | 170 | 201 |
| | 42 | 228 | 269 |
| | 54 | 302 | 356 |
| | 76,1 | 845 | 997 |
| | 88,9 | 1117 | 1318 |
| | 108 | 1672 | 1973 |

| Тештик арт. ED3Т | | | |
|--|-----------|--------------|-------------|
| | Димензија | Цена без ДДВ | Цена со ДДВ |
|  | 15 | 214 | 253 |
| | 18 | 224 | 264 |
| | 22 | 235 | 277 |
| | 28 | 300 | 354 |
| | 35 | 477 | 563 |
| | 42 | 694 | 819 |
| | 54 | 832 | 982 |
| | 76,1 | 3077 | 3631 |
| | 88,9 | 3536 | 4172 |
| | 108 | 4467 | 5271 |

| Адаптер со внатрешен навој арт. EDHF | | | |
|---|-----------|--------------|-------------|
| | Димензија | Цена без ДДВ | Цена со ДДВ |
|  | 22x3/4" | 286 | 337 |
| | 28x1" | 379 | 447 |
| | 35x1 1/4" | 502 | 592 |
| | 42x1 1/2" | 707 | 834 |
| | 54x2" | 1005 | 1186 |

| Адаптер со фланша арт. EDDSL | | | |
|---|-----------|--------------|-------------|
| | Димензија | Цена без ДДВ | Цена со ДДВ |
|  | 54 DN50 | 2430 | 2867 |
| | 76,1 DN65 | 3846 | 4538 |
| | 88,9 DN80 | 4544 | 5362 |
| | 108 DN100 | 6294 | 7427 |

ПОЦИНКУВАН ПРЕС ФИТИНГ

| Адаптер со внатрешен навој арт. EDSM | | | |
|--|-------------|--------------|-------------|
|  | Димензија | Цена без ДДВ | Цена со ДДВ |
| | 15x1/2" | 192 | 227 |
| | 18x1/2" | 197 | 232 |
| | 22x1/2" | 221 | 261 |
| | 22x3/4" | 221 | 261 |
| | 28x3/4" | 268 | 316 |
| | 28x1" | 275 | 325 |
| | 35x1" | 349 | 412 |
| | 35x1 1/4" | 355 | 420 |
| | 42x1 1/2" | 405 | 478 |
| | 54x2" | 640 | 755 |
| | 76,1x2 1/2" | 2749 | 3244 |
| | 88,9x3" | 4096 | 4833 |
| | 108x4" | 4448 | 5249 |

| Адаптер со внатрешен навој арт. EDSF | | | |
|---|-----------|--------------|-------------|
|  | Димензија | Цена без ДДВ | Цена со ДДВ |
| | 15x1/2" | 192 | 227 |
| | 18x1/2" | 197 | 232 |
| | 18x3/4" | 236 | 278 |
| | 22x1/2" | 242 | 286 |
| | 22x3/4" | 245 | 289 |
| | 22x1" | 320 | 378 |
| | 28x1" | 282 | 333 |
| | 28x3/4" | 285 | 336 |
| | 35x1 1/4" | 331 | 391 |
| | 42x1 1/2" | 363 | 428 |
| | 54x2" | 605 | 714 |

| Тештик со внатрешен навој арт. EDTRF | | | |
|--|-----------|--------------|-------------|
|  | Димензија | Цена без ДДВ | Цена со ДДВ |
| | 22x1/2" | 317 | 374 |
| | 28x1/2" | 374 | 441 |
| | 28x3/4" | 410 | 484 |
| | 35x1/2" | 468 | 552 |
| | 35x3/4" | 618 | 729 |
| | 35x1" | 662 | 781 |
| | 42x1/2" | 702 | 828 |
| | 42x3/4" | 820 | 968 |
| | 54x1/2" | 812 | 958 |
| | 54x3/4" | 863 | 1018 |
| | 76,1x3/4" | 3846 | 4538 |

| Тештик редуцир арт. EDTR | | | |
|--|----------------|--------------|-------------|
|  | Димензија | Цена без ДДВ | Цена со ДДВ |
| | 18x15x18 | 261 | 308 |
| | 22x15x22 | 277 | 327 |
| | 22x18x22 | 284 | 335 |
| | 28x15x28 | 358 | 422 |
| | 28x22x28 | 390 | 460 |
| | 28x18x28 | 371 | 438 |
| | 35x15x35 | 504 | 595 |
| | 35x22x35 | 550 | 649 |
| | 35x18x35 | 540 | 637 |
| | 35x28x35 | 557 | 657 |
| | 42x22x42 | 690 | 814 |
| | 42x28x42 | 708 | 835 |
| | 42x35x42 | 736 | 868 |
| | 54x22x54 | 821 | 969 |
| | 54x28x54 | 838 | 989 |
| | 54x35x54 | 860 | 1015 |
| | 54x42x54 | 912 | 1076 |
| | 76,1x35x76,1 | 2963 | 3496 |
| | 76,1x42x76,1 | 3025 | 3570 |
| | 76,1x54x76,1 | 3058 | 3608 |
| | 88,9x35x88,9 | 3211 | 3789 |
| | 88,9x42x88,9 | 3334 | 3934 |
| | 88,9x54x88,9 | 3456 | 4078 |
| | 88,9x76,1x88,9 | 3596 | 4243 |
| | 108x35x108 | 3952 | 4663 |
| | 108x54x108 | 4075 | 4809 |
| | 108x76,1x108 | 4198 | 4954 |
| 108x88,9x108 | 4495 | 5304 | |

ПОЦИНКУВАН ПРЕС ФИТИНГ

| Редуцир МЖ арт. EDSRCK | | | |
|--|-----------|--------------|-------------|
| | Димензија | Цени без ДДВ | Цени со ДДВ |
|  | 18x15 | 117 | 138 |
| | 22x15 | 125 | 148 |
| | 22x18 | 130 | 153 |
| | 28x15 | 163 | 192 |
| | 28x18 | 158 | 186 |
| | 28x22 | 150 | 177 |
| | 35x22 | 211 | 249 |
| | 35x28 | 221 | 261 |
| | 42x22 | 428 | 505 |
| | 42x35 | 368 | 434 |
| | 42x28 | 432 | 510 |
| | 54x22 | 826 | 975 |
| | 54x28 | 835 | 985 |
| | 54x42 | 560 | 661 |
| | 54x35 | 733 | 865 |
| | 76.1x42 | 1238 | 1461 |
| | 76.1x54 | 1142 | 1348 |
| | 88.9x54 | 1471 | 1736 |
| | 88.9x76.1 | 1743 | 2057 |
| | 108x76.1 | 1865 | 2201 |
| 108x88.9 | 2233 | 2635 | |

Погодни за инсталации со циркулирачка вода: греење, ладење и соларна енергија.
 НЕ СЕ ПОГОДНИ за инсталации каде постојано доаѓа нова вода (од водовод или бушотина).
 *Компресиран воздух и противпожарни апарати - под одредени услови.

ФИТИНГ ОД МЕСИНГ ЗА АЛУПЕКС ЦРЕВО

| СПОЈКА М ЗА АЛУ-РЕКС 1600 | | | | |
|---|-----------|-------------|--------------|-------------|
| | ДИМЕНЗИЈА | ЕДИН. МЕРКА | ЦЕНА БЕЗ ДДВ | ЦЕНА СО ДДВ |
|  | 1/2" x 16 | ПАР | 106 | 125 |
| | 3/4" x 16 | ПАР | 145 | 171 |
| | 1/2" x 18 | ПАР | 171 | 202 |
| | 3/4" x 18 | ПАР | 154 | 182 |
| | 1/2" x 20 | ПАР | 200 | 236 |
| | 3/4" x 20 | ПАР | 200 | 236 |
| | 3/4" x 26 | ПАР | 330 | 389 |
| | 1" x 26 | ПАР | 363 | 428 |
| | 1" x 32 | ПАР | 490 | 578 |

| СПОЈКА Ф ЗА АЛУ-РЕКС 1602 | | | | |
|---|-----------|-------------|--------------|-------------|
| | ДИМЕНЗИЈА | ЕДИН. МЕРКА | ЦЕНА БЕЗ ДДВ | ЦЕНА СО ДДВ |
|  | 1/2" x 16 | ПАР | 130 | 153 |
| | 3/4" x 16 | ПАР | 159 | 188 |
| | 1/2" x 18 | ПАР | 153 | 181 |
| | 3/4" x 18 | ПАР | 186 | 220 |
| | 1/2" x 20 | ПАР | 207 | 244 |
| | 3/4" x 20 | ПАР | 207 | 244 |
| | 3/4" x 26 | ПАР | 341 | 402 |
| | 1" x 26 | ПАР | 376 | 444 |
| | 1" x 32 | ПАР | 544 | 642 |

| ДУПЛА СПОЈКА ЗА АЛУ-РЕКС 1601 | | | | |
|--|-----------|-------------|--------------|-------------|
| | ДИМЕНЗИЈА | ЕДИН. МЕРКА | ЦЕНА БЕЗ ДДВ | ЦЕНА СО ДДВ |
|  | 16 x 16 | ПАР | 186 | 220 |
| | 18 x 18 | ПАР | 286 | 337 |
| | 20 x 20 | ПАР | 357 | 421 |
| | 26 x 26 | ПАР | 565 | 667 |
| | 32 x 32 | ПАР | 931 | 1098 |

| КОЛЕНО СПОЈКА М ЗА АЛУ-РЕКС 1604 | | | | |
|--|-----------|-------------|--------------|-------------|
| | ДИМЕНЗИЈА | ЕДИН. МЕРКА | ЦЕНА БЕЗ ДДВ | ЦЕНА СО ДДВ |
|  | 1/2" x 16 | ПАР | 181 | 213 |
| | 3/4" x 16 | ПАР | 226 | 267 |
| | 1/2" x 18 | ПАР | 247 | 292 |
| | 3/4" x 18 | ПАР | 211 | 249 |
| | 1/2" x 20 | ПАР | 302 | 356 |
| | 3/4" x 20 | ПАР | 320 | 378 |
| | 3/4" x 26 | ПАР | 376 | 444 |
| | 1" x 26 | ПАР | 442 | 521 |
| | 1" x 32 | ПАР | 774 | 913 |

| КОЛЕНО СПОЈКА Ф ЗА АЛУ-РЕКС 1605 | | | | |
|--|-----------|-------------|--------------|-------------|
| | ДИМЕНЗИЈА | ЕДИН. МЕРКА | ЦЕНА БЕЗ ДДВ | ЦЕНА СО ДДВ |
|  | 1/2" x 16 | ПАР | 184 | 217 |
| | 3/4" x 16 | ПАР | 219 | 258 |
| | 1/2" x 18 | ПАР | 214 | 253 |
| | 3/4" x 18 | ПАР | 342 | 404 |
| | 1/2" x 20 | ПАР | 302 | 356 |
| | 3/4" x 20 | ПАР | 240 | 283 |
| | 3/4" x 26 | ПАР | 376 | 444 |
| | 1" x 26 | ПАР | 475 | 560 |
| | 1" x 32 | ПАР | 855 | 1009 |

| ДУПЛО КОЛЕНО ЗА АЛУ-РЕКС 1603 | | | | |
|---|-----------|-------------|--------------|-------------|
| | ДИМЕНЗИЈА | ЕДИН. МЕРКА | ЦЕНА БЕЗ ДДВ | ЦЕНА СО ДДВ |
|  | 16 x 16 | ПАР | 224 | 264 |
| | 18 x 18 | ПАР | 292 | 344 |
| | 20 x 20 | ПАР | 357 | 421 |
| | 26 x 26 | ПАР | 565 | 667 |
| | 32 x 32 | ПАР | 1133 | 1337 |

| ТЕШТИК М ЗА АЛУ-РЕКС 1608 | | | | |
|--|-----------|-------------|--------------|-------------|
| | ДИМЕНЗИЈА | ЕДИН. МЕРКА | ЦЕНА БЕЗ ДДВ | ЦЕНА СО ДДВ |
|  | 1/2" x 16 | ПАР | 263 | 310 |
| | 3/4" x 16 | ПАР | 259 | 306 |
| | 1/2" x 18 | ПАР | 366 | 432 |
| | 3/4" x 18 | ПАР | 306 | 361 |
| | 1/2" x 20 | ПАР | 444 | 524 |
| | 3/4" x 20 | ПАР | 457 | 539 |
| | 3/4" x 26 | ПАР | 649 | 766 |
| | 1" x 26 | ПАР | 739 | 872 |
| | 1" x 32 | ПАР | 1105 | 1304 |

| ТЕШТИК Ф ЗА АЛУ-РЕКС 1609 | | | | |
|---|-----------|-------------|--------------|-------------|
| | ДИМЕНЗИЈА | ЕДИН. МЕРКА | ЦЕНА БЕЗ ДДВ | ЦЕНА СО ДДВ |
|  | 1/2" x 16 | ПАР | 294 | 347 |
| | 3/4" x 16 | ПАР | 277 | 327 |
| | 1/2" x 18 | ПАР | 405 | 478 |
| | 3/4" x 18 | ПАР | 376 | 444 |
| | 1/2" x 20 | ПАР | 461 | 544 |
| | 3/4" x 20 | ПАР | 478 | 564 |
| | 3/4" x 26 | ПАР | 683 | 806 |
| | 1" x 26 | ПАР | 774 | 913 |
| | 1" x 32 | ПАР | 1139 | 1344 |

ФИТИНГ ОД МЕСИНГ ЗА АЛУПЕКС ЦРЕВО

| ТЕШТИК ЗА АЛУ-РЕКС 1607 | | | | |
|---|----------------|---------------------|-----------------|----------------|
|  | ДИМЕНЗИ- ЈА | ЕДИН. МЕР- КА | ЦЕНА БЕЗ ДДВ | ЦЕНА СО ДДВ |
| | 16 x 16 x 16 | ПАР | 333 | 393 |
| | 18 x 18 x 18 | ПАР | 408 | 482 |
| | 20 x 20 x 20 | ПАР | 579 | 683 |
| | 26 x 26 x 26 | ПАР | 829 | 978 |

ФИТИНГ ОД МЕСИНГ ЗА АЛУПЕКС ЦРЕВО - ФОРНАРА

| СПОЈКА М ЗА АЛУ-РЕКС | | | | |
|---|-----------|-------------|--------------|-------------|
|  | ДИМЕНЗИЈА | ЕДИН. МЕРКА | ЦЕНА БЕЗ ДДВ | ЦЕНА СО ДДВ |
| | 1/2" x 16 | ПАР | 191 | 225 |
| | 3/4" x 16 | ПАР | 303 | 358 |
| | 1/2" x 18 | ПАР | | |
| | 3/4" x 18 | ПАР | | |
| | 1/2" x 20 | ПАР | 316 | 373 |
| | 3/4" x 20 | ПАР | 343 | 405 |
| | 3/4" x 26 | ПАР | 525 | 619 |
| | 1" x 26 | ПАР | 572 | 675 |
| | 1" x 32 | ПАР | 807 | 952 |

| СПОЈКА Ф ЗА АЛУ-РЕКС | | | | |
|---|-----------|-------------|--------------|-------------|
|  | ДИМЕНЗИЈА | ЕДИН. МЕРКА | ЦЕНА БЕЗ ДДВ | ЦЕНА СО ДДВ |
| | 1/2" x 16 | ПАР | 227 | 268 |
| | 3/4" x 16 | ПАР | 283 | 334 |
| | 1/2" x 18 | ПАР | | |
| | 3/4" x 18 | ПАР | | |
| | 1/2" x 20 | ПАР | 334 | 394 |
| | 3/4" x 20 | ПАР | 321 | 379 |
| | 3/4" x 26 | ПАР | 542 | 640 |
| | 1" x 26 | ПАР | 760 | 897 |
| | 1" x 32 | ПАР | | |

| ДУПЛА СПОЈКА ЗА АЛУ-РЕКС | | | | |
|--|-----------|-------------|--------------|-------------|
|  | ДИМЕНЗИЈА | ЕДИН. МЕРКА | ЦЕНА БЕЗ ДДВ | ЦЕНА СО ДДВ |
| | 16 x 16 | ПАР | 339 | 400 |
| | 18 x 18 | ПАР | 554 | 654 |
| | 20 x 20 | ПАР | 575 | 679 |
| | 26 x 26 | ПАР | 923 | 1089 |
| | 32 x 32 | ПАР | | |

| КОЛЕНО СПОЈКА М ЗА АЛУ-РЕКС | | | | |
|--|-----------|-------------|--------------|-------------|
|  | ДИМЕНЗИЈА | ЕДИН. МЕРКА | ЦЕНА БЕЗ ДДВ | ЦЕНА СО ДДВ |
| | 1/2" x 16 | ПАР | 242 | 294 |
| | 3/4" x 16 | ПАР | | |
| | 1/2" x 18 | ПАР | | |
| | 3/4" x 18 | ПАР | 380 | 448 |
| | 1/2" x 20 | ПАР | 352 | 415 |
| | 3/4" x 20 | ПАР | 402 | 474 |
| | 3/4" x 26 | ПАР | 608 | 717 |
| | 1" x 26 | ПАР | 668 | 788 |
| 1" x 32 | ПАР | | | |

| КОЛЕНО СПОЈКА Ф ЗА АЛУ-РЕКС | | | | |
|--|-----------|-------------|--------------|-------------|
|  | ДИМЕНЗИЈА | ЕДИН. МЕРКА | ЦЕНА БЕЗ ДДВ | ЦЕНА СО ДДВ |
| | 1/2" x 16 | ПАР | 258 | 304 |
| | 3/4" x 16 | ПАР | | |
| | 1/2" x 18 | ПАР | | |
| | 3/4" x 18 | ПАР | | |
| | 1/2" x 20 | ПАР | 354 | 418 |
| | 3/4" x 20 | ПАР | 411 | 485 |
| | 3/4" x 26 | ПАР | 671 | 792 |
| | 1" x 26 | ПАР | 996 | 1175 |
| 1" x 32 | ПАР | | | |

| ДУПЛО КОЛЕНО ЗА АЛУ-РЕКС | | | | |
|---|-----------|-------------|--------------|-------------|
|  | ДИМЕНЗИЈА | ЕДИН. МЕРКА | ЦЕНА БЕЗ ДДВ | ЦЕНА СО ДДВ |
| | 16 x 16 | ПАР | 372 | 439 |
| | 18 x 18 | ПАР | | |
| | 20 x 20 | ПАР | 564 | 666 |
| | 26 x 26 | ПАР | 974 | 1149 |
| | 32 x 32 | ПАР | 1589 | 1875 |

| ТЕШТИК ЗА АЛУ-РЕКС | | | | |
|---|--------------|-------------|--------------|-------------|
|  | ДИМЕНЗИЈА | ЕДИН. МЕРКА | ЦЕНА БЕЗ ДДВ | ЦЕНА СО ДДВ |
| | 16 x 16 x 16 | ПАР | 533 | 629 |
| | 18 x 18 x 18 | ПАР | | |
| | 20 x 20 x 20 | ПАР | | |
| 26 x 26 x 26 | ПАР | | | |

СУНГЕРЕСТА ИЗОЛАЦИЈА

| ИЗОЛАЦИОНА ТРАКА | | | | |
|---|----------------|-------------|--------------|-------------|
|  | ДИМЕНЗИЈА | ЕДИН. МЕРКА | ЦЕНА БЕЗ ДДВ | ЦЕНА СО ДДВ |
| | 15 x 50 x 3 mm | ПАР. | 783 | 924 |

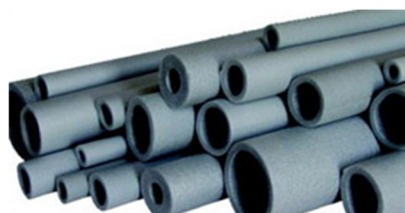

| ДИМЕНЗИЈА | ЕДИН. МЕРКА | ЦЕНА БЕЗ ДДВ | ЦЕНА СО ДДВ | ДИМЕНЗИЈА | ЕДИН. МЕРКА | ЦЕНА БЕЗ ДДВ | ЦЕНА СО ДДВ |
|-----------|-------------|--------------|-------------|-----------|-------------|--------------|-------------|
| 6 x 6 | МТР. | 39 | 46 | 19 x 35 | МТР. | 163 | 192 |
| 6 x 10 | МТР. | 42 | 49 | 19 x 42 | МТР. | 197 | 233 |
| 6 x 15 | МТР. | 42 | 50 | 19 x 48 | МТР. | 291 | 343 |
| 6 x 18 | МТР. | 47 | 56 | 19 x 54 | МТР. | 312 | 368 |
| 6 x 22 | МТР. | 51 | 60 | 19 x 60 | МТР. | | |
| 6 x 28 | МТР. | 66 | 78 | 19 x 64 | МТР. | 339 | 400 |
| 6 x 35 | МТР. | 76 | 90 | 19 x 76 | МТР. | 365 | 431 |
| 6 x 42 | МТР. | 89 | 105 | 19 x 89 | МТР. | 453 | 535 |
| 9 x 12 | МТР. | | | 19 x 108 | МТР. | | |
| 9 x 15 | МТР. | 56 | 66 | 19 x 114 | МТР. | | |
| 9 x 18 | МТР. | 62 | 73 | 19 x 133 | МТР. | | |
| 9 x 22 | МТР. | 64 | 75 | | | | |
| 9 x 28 | МТР. | 85 | 100 | | | | |
| 9 x 35 | МТР. | 95 | 112 | | | | |
| 9 x 42 | МТР. | 106 | 125 | | | | |
| 9 x 48 | МТР. | 119 | 140 | | | | |
| 9 x 54 | МТР. | | | | | | |
| 9 x 60 | МТР. | 152 | 179 | | | | |
| 9 x 76 | МТР. | 218 | 257 | | | | |
| 9 x 89 | МТР. | 259 | 306 | | | | |
| 9 x 108 | МТР. | 298 | 352 | | | | |
| 9 x 114 | МТР. | 523 | 617 | | | | |
| 13 x 15 | МТР. | 77 | 91 | | | | |
| 13 x 18 | МТР. | 82 | 97 | | | | |
| 13 x 22 | МТР. | 85 | 100 | | | | |
| 13 x 28 | МТР. | 106 | 125 | | | | |
| 13 x 35 | МТР. | 135 | 159 | | | | |
| 13 x 42 | МТР. | 151 | 178 | | | | |
| 13 x 48 | МТР. | 164 | 193 | | | | |
| 13 x 54 | МТР. | | | | | | |
| 13 x 60 | МТР. | 228 | 269 | | | | |
| 13 x 76 | МТР. | 270 | 319 | | | | |
| 13 x 89 | МТР. | 320 | 378 | | | | |
| 13 x 108 | МТР. | 450 | 531 | | | | |
| 13 x 114 | МТР. | 551 | 650 | | | | |
| 13 x 133 | МТР. | | | | | | |
| 13 x 160 | МТР. | 1050 | 1239 | | | | |

| СУНГЕРЕСТА ИЗОЛАЦИЈА ВО ПЛОЧА (обична) | | | |
|---|-------------|--------------|-------------|
| ДИМЕНЗИЈА | ЕДИН. МЕРКА | ЦЕНА БЕЗ ДДВ | ЦЕНА СО ДДВ |
| 6 мм | М2 | 522 | 616 |
| 10 мм | М2 | | |
| 13 мм | М2 | 749 | 884 |
| 19 мм | М2 | | |

| СУНГЕРЕСТА ИЗОЛАЦИЈА ВО ПЛОЧА (самолеплива) | | | |
|--|-------------|--------------|-------------|
| ДИМЕНЗИЈА | ЕДИН. МЕРКА | ЦЕНА БЕЗ ДДВ | ЦЕНА СО ДДВ |
| 6 мм | М2 | 608 | 718 |
| 9 мм | М2 | | |
| 10 мм | М2 | 975 | 1150 |
| 12 мм | М2 | 1392 | 1643 |
| 13 мм | М2 | | |
| 19 мм | М2 | 1635 | 1929 |
| 20 мм | М2 | 2016 | 2379 |

* Сунгереста изолација со дебелина 19 мм по барање

ПАНЕЛНИ РАДИЈАТОРИ "СОРА" - ТИП 22 РККР



| ТИП KONVEKS 22 РКК | | | |
|----------------------------|-------------|--------------|-------------|
| 90 / 70 C - 20 C ΔT = 60 C | | | |
| ДИМЕНЗИЈА | ЕДИН. МЕРКА | ЦЕНА БЕЗ ДДВ | ЦЕНА СО ДДВ |
| 500 x 400 | ПАР. | | |
| 500 x 600 | ПАР. | | |
| 500 x 800 | ПАР. | 5008 | 5910 |
| 500 x 1000 | ПАР. | 5099 | 6017 |
| 500 x 1200 | ПАР. | 6808 | 8034 |
| 500 x 1400 | ПАР. | 8629 | 10182 |
| 500 x 1600 | ПАР. | 7786 | 9188 |
| 500 x 1800 | ПАР. | 8369 | 9876 |
| 500 x 2000 | ПАР. | 9197 | 10852 |
| 600 x 400 | ПАР. | 2681 | 3163 |
| 600 x 600 | ПАР. | 3623 | 4275 |
| 600 x 800 | ПАР. | 4356 | 5140 |
| 600 x 1000 | ПАР. | 5057 | 5967 |
| 600 x 1200 | ПАР. | 5984 | 7061 |
| 600 x 1400 | ПАР. | 6912 | 8156 |
| 600 x 1600 | ПАР. | 7881 | 9299 |
| 600 x 1800 | ПАР. | 8825 | 10413 |
| 600 x 2000 | ПАР. | 9634 | 11368 |

| ТИП LUX, 22 РКК | | | |
|----------------------------|-------------|--------------|-------------|
| 90 / 70 C - 20 C ΔT = 60 C | | | |
| ДИМЕНЗИЈА | ЕДИН. МЕРКА | ЦЕНА БЕЗ ДДВ | ЦЕНА СО ДДВ |
| 300 x 1200 | ПАР. | | |
| 300 x 1400 | ПАР. | | |
| 300 x 1600 | ПАР. | | |
| 300 x 1800 | ПАР. | | |
| 300 x 2000 | ПАР. | | |
| 600 x 400 | ПАР. | | |
| 600 x 600 | ПАР. | | |
| 600 x 800 | ПАР. | | |
| 600 x 1000 | ПАР. | | |
| 600 x 1200 | ПАР. | | |
| 600 x 1400 | ПАР. | | |
| 600 x 1600 | ПАР. | | |
| 600 x 1800 | ПАР. | | |
| 600 x 2000 | ПАР. | | |
| 900 x 400 | ПАР. | 4318 | 5095 |
| 900 x 600 | ПАР. | 6103 | 7202 |
| 900 x 800 | ПАР. | 7415 | 8750 |
| 900 x 1000 | ПАР. | 9200 | 10856 |

БАЈ ПАС ПАНЕЛНИ РАДИЈАТОРИ СО УЛОЖАК "СОРА" - ТИП 22

| ДИМЕНЗИЈА | ЕДИН. МЕРКА | ЦЕНА БЕЗ ДДВ | ЦЕНА СО ДДВ |
|------------|-------------|--------------|-------------|
| 600 x 400 | ПАР. | 2050 | 2419 |
| 600 x 600 | ПАР. | 3409 | 4023 |
| 600 x 800 | ПАР. | 3977 | 4693 |
| 600 x 1000 | ПАР. | 4468 | 5272 |
| 600 x 1200 | ПАР. | 5208 | 6145 |
| 600 x 1400 | ПАР. | 5809 | 6855 |
| 600 x 1600 | ПАР. | 6636 | 7830 |
| 600 x 1800 | ПАР. | 7302 | 8616 |
| 600 x 2000 | ПАР. | 7837 | 9248 |

Конзоли за бај пас радијатори

| Цена без ддв | Цена со ддв |
|--------------|-------------|
| 179 | 211 |

09.04.2026

ЦЕВНИ РЕГИСТРИ "СОРА"



| КРУЖЕН ПРОФИЛ - БЕЛ | | | | |
|----------------------------|------------|-------------|--------------|-------------|
| 90 / 70 C - 20 C | | ΔT = 60 C | | |
| МОКНОСТ | ДИМЕНЗИЈА | ЕДИН. МЕРКА | ЦЕНА БЕЗ ДДВ | ЦЕНА СО ДДВ |
| 378 W / елемент | 400 x 800 | ПАР. | 3412 | 4026 |
| 461 W / елемент | 400 x 1000 | ПАР. | 4044 | 4772 |
| 550 W / елемент | 400 x 1200 | ПАР. | 4935 | 5823 |
| 644 W / елемент | 400 x 1400 | ПАР. | 5267 | 6215 |
| 740 W / елемент | 400 x 1600 | ПАР. | 5980 | 7056 |
| 464 W / елемент | 500 x 800 | ПАР. | 3903 | 4605 |
| 564 W / елемент | 500 x 1000 | ПАР. | 4473 | 5278 |
| 673 W / елемент | 500 x 1200 | ПАР. | 5631 | 6645 |
| 787 W / елемент | 500 x 1400 | ПАР. | 6223 | 7343 |
| 906 W / елемент | 500 x 1600 | ПАР. | 6708 | 7915 |
| 547 W / елемент | 600 x 800 | ПАР. | 4314 | 5091 |
| 667 W / елемент | 600 x 1000 | ПАР. | 4863 | 5738 |
| 794 W / елемент | 600 x 1200 | ПАР. | 6106 | 7205 |
| 930 W / елемент | 600 x 1400 | ПАР. | 6776 | 7996 |
| 1072 W / елемент | 600 x 1600 | ПАР. | 7188 | 8482 |

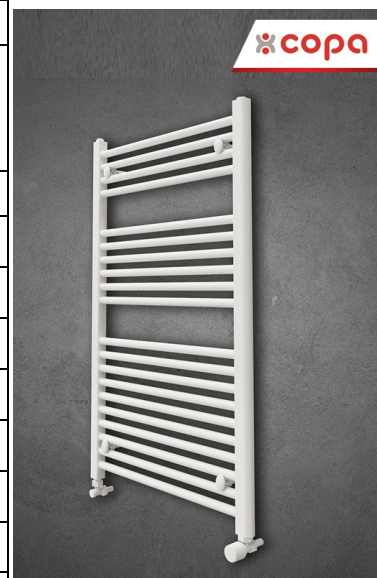

ЦЕВНИ РЕГИСТРИ "СОРА"



| КРУЖЕН ПРОФИЛ - ТИП РАМЕН, ХРОМИРАН | | | | |
|--|------------|-------------|--------------|-------------|
| 90 / 70 C - 20 C | | ΔT = 60 C | | |
| МОКНОСТ | ДИМЕНЗИЈА | ЕДИН. МЕРКА | ЦЕНА БЕЗ ДДВ | ЦЕНА СО ДДВ |
| 391 W / елемент | 500 x 800 | ПАР. | 6309 | 7445 |
| 464 W / елемент | 500 x 1000 | ПАР. | 7494 | 8843 |
| 577 W / елемент | 500 x 1200 | ПАР. | 8870 | 10467 |
| 650 W / елемент | 500 x 1400 | ПАР. | 10513 | 12405 |
| 762 W / елемент | 500 x 1600 | ПАР. | 11885 | 14024 |
| 457 W / елемент | 600 x 800 | ПАР. | | |
| 542 W / елемент | 600 x 1000 | ПАР. | 8164 | 9634 |
| 673 W / елемент | 600 x 1200 | ПАР. | | |
| 890 W / елемент | 600 x 1600 | ПАР. | 5453 | 6435 |



ЦЕВНИ РЕГИСТРИ "ТЕРМОЛУКС"



| КРУЖЕН ПРОФИЛ - БЕЛ | | | | |
|---------------------|------------|-------------|--------------|-------------|
| 90 / 70 C - 20 C | | | ΔT = 60 C | |
| МОКНОСТ | ДИМЕНЗИЈА | ЕДИН. МЕРКА | ЦЕНА БЕЗ ДДВ | ЦЕНА СО ДДВ |
| 495 W / елемент | 500 x 1000 | ПАР. | 2605 | 3074 |
| 801 W / елемент | 500 x 1200 | ПАР. | 3022 | 3566 |
| 594 W / елемент | 600 x 1000 | ПАР. | 2757 | 3253 |
| 940 W / елемент | 600 x 1200 | ПАР. | 3254 | 3840 |



ЦЕВНИ РЕГИСТРИ "ХИРАПАН"



| КРУЖЕН ПРОФИЛ - БЕЛ | | | | |
|---------------------|------------|-------------|--------------|-------------|
| 90 / 70 C - 20 C | | | ΔT = 60 C | |
| МОКНОСТ | ДИМЕНЗИЈА | ЕДИН. МЕРКА | ЦЕНА БЕЗ ДДВ | ЦЕНА СО ДДВ |
| 287 W / елемент | 400 x 600 | ПАР. | 2068 | 2440 |
| 367 W / елемент | 400 x 800 | ПАР. | 2434 | 2872 |
| 432 W / елемент | 400 x 1000 | ПАР. | 2834 | 3344 |
| 528 W / елемент | 400 x 1200 | ПАР. | 3327 | 3926 |
| 608 W / елемент | 400 x 1400 | ПАР. | 3803 | 4487 |
| 838 W / елемент | 400 x 1600 | ПАР. | 4268 | 5036 |
| 344 W / елемент | 500 x 600 | ПАР. | 2241 | 2644 |
| 439 W / елемент | 500 x 800 | ПАР. | 2659 | 3138 |
| 514 W / елемент | 500 x 1000 | ПАР. | 3093 | 3650 |
| 629 W / елемент | 500 x 1200 | ПАР. | 3643 | 4299 |
| 723 W / елемент | 500 x 1400 | ПАР. | 4166 | 4916 |
| 838 W / елемент | 500 x 1600 | ПАР. | 4686 | 5530 |
| 402 W / елемент | 600 x 600 | ПАР. | 2414 | 2848 |
| 510 W / елемент | 600 x 800 | ПАР. | 2857 | 3371 |
| 594 W / елемент | 600 x 1000 | ПАР. | 3311 | 3907 |
| 728 W / елемент | 600 x 1200 | ПАР. | 3919 | 4624 |
| 838 W / елемент | 600 x 1400 | ПАР. | 4523 | 5337 |
| 972 W / елемент | 600 x 1600 | ПАР. | 5057 | 5967 |

АЛУМИНИУМСКИ ЦЕВНИ РЕГИСТРИ "МАКЕТ NBM"

| Модел | Длбочина | Височина | Меѓусокион растојание | Ø | Маса | Обем вода | Топлинска моќност UNI 6514/87 (ISO) ΔT=60° | Број ребра | Цена без ДДВ | Цена со ДДВ |
|--------------|----------|----------|--------------------------|------|-------|--------------|---|---------------|-----------------|----------------|
| | | | | | | | | | | |
| NBM 770/400 | 45 | 770 | 400 | 1/2" | 4,20 | 0,90 | 546 | 8 | 3893 | 4594 |
| NBM 770/500 | 45 | 770 | 500 | 1/2" | 4,80 | 1,15 | 624 | 8 | 4267 | 5035 |
| NBM 770/600 | 45 | 770 | 600 | 1/2" | 5,30 | 1,40 | 689 | 8 | 4720 | 5570 |
| NBM 1130/400 | 45 | 1130 | 400 | 1/2" | 6,15 | 1,30 | 793 | 12 | 5879 | 6937 |
| NBM 1130/500 | 45 | 1130 | 500 | 1/2" | 6,98 | 1,62 | 910 | 12 | 6542 | 7720 |
| NBM 1130/600 | 45 | 1130 | 600 | 1/2" | 7,84 | 1,66 | 1014 | 12 | 7246 | 8550 |
| NBM 1670/400 | 45 | 1670 | 400 | 1/2" | 8,83 | 1,88 | 1157 | 17 | 7573 | 8936 |
| NBM 1670/500 | 45 | 1670 | 500 | 1/2" | 10,05 | 2,37 | 1313 | 17 | 8453 | 9975 |
| NBM 1670/600 | 45 | 1670 | 600 | 1/2" | 11,28 | 2,86 | 1470 | 17 | 9440 | 11139 |

ЕЛИТ ИНОКС ГРЕЈАЧИ

| Назив | Јачина W | Цена со ддв |
|---------|----------|-------------|
| ГТ300 | 300 | 3044 |
| ГТ 600 | 600 | 3093 |
| ГТ 900 | 900 | 3174 |
| ГТ 1200 | 1200 | 3316 |
| ГТ 1500 | 1500 | 3492 |
| ГТ 2000 | 2000 | 3648 |



АЛУМИНИУМСКИ РАДИЈАТОР "GLOBAL"

| 90 / 70 C - 20 C | | ΔT = 60 C | | |
|----------------------|-----------|-------------|--------------|-------------|
| МОКНОСТ | ДИМЕНЗИЈА | ЕДИН. МЕРКА | ЦЕНА БЕЗ ДДВ | ЦЕНА СО ДДВ |
| VOX, 120 W / ребро | 350 mm | ПАР. | 709 | 837 |
| VOX, 161 W / ребро | 500 mm | ПАР. | 716 | 845 |
| VOX, 185 W / ребро | 600 mm | ПАР. | 742 | 875 |
| VOX, 209 W / ребро | 700 mm | ПАР. | | |
| VOX, 231 W / ребро | 800 mm | ПАР. | 969 | 1144 |
| OSCAR, 223 W / ребро | 900 mm | ПАР. | 1320 | 1558 |
| OSCAR, 244 W / ребро | 1000 mm | ПАР. | 1525 | 1799 |
| OSCAR, 279 W / ребро | 1200 mm | ПАР. | 2532 | 2988 |
| OSCAR, 314 W / ребро | 1400 mm | ПАР. | 2979 | 3515 |
| OSCAR, 347 W / ребро | 1600 mm | ПАР. | 3239 | 3822 |
| OSCAR, 379 W / ребро | 1800 mm | ПАР. | 3549 | 4188 |
| OSCAR, 411 W / ребро | 2000 mm | ПАР. | 3986 | 4704 |

АЛУМИНИУМСКИ РАДИЈАТОР "HELYOS"

 Алуминиумски радијатор: Тип "HELYOS"
 Производител: RADIATORI 2000 - Италија

| МОДЕЛ | Длабочина (дебелина) | Целосна висина | Меѓусокино растојание | Широчина | Поврзување | Тежина на празно ребро | Содржина на вода | Топлинска моќност UNI 6514/87 (ISO) ΔT = 60° | експонент | Цена без ддв | Цена со ддв |
|------------|----------------------|----------------|-----------------------|----------|------------|------------------------|------------------|--|-----------|--------------|-------------|
| | mm | mm | mm | mm | col | kg. | lit. | Wat | n | денари/парче | |
| Helyos 350 | 95 | 430 | 350 | 80 | 1" | 1,02 | 0,43 | 126 | 1,293 | 625 | 737 |
| Helyos 500 | 95 | 577 | 500 | 80 | 1" | 1,40 | 0,58 | 163 | 1,336 | 640 | 755 |
| Helyos 600 | 95 | 677 | 600 | 80 | 1" | 1,60 | 0,66 | 187 | 1,332 | 655 | 773 |
| Helyos 700 | 95 | 777 | 700 | 80 | 1" | 2,08 | 0,75 | 214 | 1,336 | | |
| Helyos 800 | 95 | 877 | 800 | 80 | 1" | 2,28 | 0,85 | 234 | 1,351 | 924 | 1090 |

 Алуминиумски радијатор: Тип "Global mix"
 Производител: Global - Италија

| МОДЕЛ | Длабочина | Височина | Меѓусокино растојание | Широчина | Поврзување | Маса | Обем вода | Топлинска моќност UNI 65 14/87 (ISO) ΔT=60° | Цена без ддв | Цена со ддв |
|-------|-----------|----------|-----------------------|----------|------------|----------|-----------|--|--------------|-------------|
| | mm | mm | mm | mm | col | Kr/ребро | lit. | Wat | | |
| 300 | 95 | 390 | 300 | 80 | 1 | 1 | 0.33 | 104 | | |

Алуминиумски радијатор: Тип "Caldero"
 Производител: San tex rai, Украина



| МОДЕЛ | МОКНОСТ $\Delta T=50^{\circ}/60^{\circ}/70^{\circ}$ (W) | МЕГУОСКИНО РАСТОЈАНИЕ (мм) | ДИМЕНЗИИ (мм) В/Ш/Д | ОБЕМ ВОДА /ЛИТРИ | ПРИКЛУЧОЦ И | ТЕЖИНА (kg) | Цена без ДДВ | Цена со ДДВ |
|-------|--|----------------------------------|------------------------|------------------------|----------------|----------------|-----------------|----------------|
| 300 | 76.9 / 97.7 / 140 | 300 | 382 / 80 / 85 | 0,26 | 1" | 0,94 | 637 | 752 |
| 500 | 106.4 / 134.9 / 205 | 500 | 582 / 80 / 96 | 0,42 | 1" | 1,30 | | |
| 600 | 125.2 / 159.3 / 246 | 600 | 655 / 80 / 96 | 0,36 | 1" | 1,41 | 714 | 843 |

Алуминиумски радијатор: Тип "KALIS"
 Производител: RADIATORI 2000 - Италија



| МОДЕЛ | Длабочина (дебелина) | Целосна висина | Меѓуоскино растојание | Широчина | Топлинска моќност $\Delta T = 30 / 50 / 60$ | Обем вода | Цена без ДДВ | Цена со ДДВ |
|------------|-------------------------|-------------------|--------------------------|----------|--|-----------|--------------|--------------|
| | mm | mm | mm | mm | W | L | | денари/парче |
| KALIS 1000 | 100 | 1070 | 1000 | 80 | 94 / 185 / 235 | 0.38 | 2657 | 3135 |
| KALIS 1200 | 100 | 1270 | 1200 | 80 | 106 / 212 / 271 | 0.4 | 2701 | 3187 |
| KALIS 1400 | 100 | 1470 | 1400 | 80 | 119 / 237 / 303 | 0.5 | 3039 | 3586 |
| KALIS 1600 | 100 | 1670 | 1600 | 80 | 132 / 262 / 334 | 0.6 | 3156 | 3724 |
| KALIS 1800 | 100 | 1870 | 1800 | 80 | 143 / 285 / 364 | 0.65 | 3475 | 4101 |
| KALIS 2000 | 100 | 2070 | 2000 | 80 | 154 / 307 / 393 | 0.7 | 3764 | 4442 |

Алуминиумски радијатор: Тип "Decoral LW"
 Производител: Ragal srl- Италија

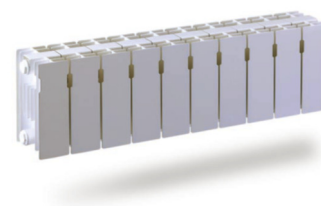

| МОДЕЛ | Длабочина | Височина | Меѓуоскино растојание | Широчина | Поврзување | Маса | Обем вода | Топлинска моќност UNI 65 14/87 (ISO) $\Delta T=60^{\circ}$ | Цена без ддв | Цена со ддв |
|-------|-----------|----------|--------------------------|----------|------------|------|-----------|---|-----------------|-------------|
| | mm | mm | mm | mm | col | kg. | lit. | Wat | | |
| 200 | 148 | 275 | 200 | 80 | 1 | 1.12 | 0.26 | 95 | 1042 | 1229 |

РАДИЈАТОРСКИ ФИТИНГ "GLOBAL"

| РАДИЈАТОРСКА ШТОПНА | | | |
|---------------------|-------------|--------------|-------------|
| ДИМЕНЗИЈА | ЕДИН. МЕРКА | ЦЕНА БЕЗ ДДВ | ЦЕНА СО ДДВ |
| 1" | ПАР. | 58 | 69 |

| РАДИЈАТОРСКИ РЕДУЦИР | | | |
|----------------------|-------------|--------------|-------------|
| ДИМЕНЗИЈА | ЕДИН. МЕРКА | ЦЕНА БЕЗ ДДВ | ЦЕНА СО ДДВ |
| 1" x 1/2" | ПАР. | 46 | 54 |
| 1" x 3/8" | ПАР. | 46 | 54 |

| РАДИЈАТОРСКИ ДРЖАЧИ | | | |
|---------------------|-------------|--------------|-------------|
| ДИМЕНЗИЈА | ЕДИН. МЕРКА | ЦЕНА БЕЗ ДДВ | ЦЕНА СО ДДВ |
| ПОЗИЦИОНЕН | ПАР. | 59 | 70 |
| СТАНДАРДЕН 175 мм | ПАР. | 49 | 58 |
| СТАНДАРДЕН 195 мм | ПАР. | 58 | 70 |

| РАДИЈАТОРСКИ ДИХТУНГ | | | |
|----------------------|-------------|--------------|-------------|
| ДИМЕНЗИЈА | ЕДИН. МЕРКА | ЦЕНА БЕЗ ДДВ | ЦЕНА СО ДДВ |
| 1" - клингерит | ПАР. | 9 | 11 |
| 1" - силиконски | ПАР. | 14 | 16 |

| РАДИЈАТОРСКИ СЕТ | | | |
|------------------|-------------|--------------|-------------|
| ДИМЕНЗИЈА | ЕДИН. МЕРКА | ЦЕНА БЕЗ ДДВ | ЦЕНА СО ДДВ |
| 1" | ПАР. | 314 | 370 |

| РАДИЈАТОРСКА СПОЈКА | | | |
|---------------------|-------------|--------------|-------------|
| ДИМЕНЗИЈА | ЕДИН. МЕРКА | ЦЕНА БЕЗ ДДВ | ЦЕНА СО ДДВ |
| 1" | ПАР. | 25 | 30 |

| НОГАРКИ ЗА РАДИЈАТОРИ | | | |
|-----------------------|-------------|--------------|-------------|
| | ЕДИН. МЕРКА | ЦЕНА БЕЗ ДДВ | ЦЕНА СО ДДВ |
| АЛУМИНИУМСКИ | ПАР. | 496 | 585 |
| ПАНЕЛНИ | ПАР. | 408 | 481 |

РАДИЈАТОРСКИ АЛАТ "GLOBAL"

| РАДИЈАТОРСКИ АЛАТ "GLOBAL" | | | | |
|------------------------------|-------------|-------------|--------------|-------------|
| ОПИС | ДИМЕНЗИЈА | ЕДИН. МЕРКА | ЦЕНА БЕЗ ДДВ | ЦЕНА СО ДДВ |
| КЛУЧ ЗА РАДИЈАТОРСКИ ФИТИНГ | 1" | ПАР. | 346 | 408 |
| КЛУЧ ЗА МОНТАЖА НА РЕБРА | 1" - 500 mm | ПАР. | 1988 | 2.346 |
| КЛУЧ ЗА МОНТАЖА НА РЕБРА | 1" - 800 mm | ПАР. | 2225 | 2.626 |
| СПРЕЈ ЗА РАДИЈАТОР БЕЛА БОЈА | 200 ml. | ПАР. | 238 | 281 |
| КЛУЧ ЗА ПОЛУСПОЈКА "ICMA" | 27 / 24 | ПАР. | 1436 | 1.694 |



**КОНВЕКТОРИ GALLETTI ESTRO
ЦЕНИ ВО ДЕНАРИ/ПАРЧЕ, СО ДДВ**

| | | | |
|--|---|---|---|
| ESTRO FL Монтажа на ѕид или под, вертикално воздушно струење |  | ESTRO FB Компактен модел (висина 483 мм), мон- тажа на под, вертикално воздушно струење, воздушни решетки со филтер |  |
| ESTRO FA Монтажа на ѕид или под, воздушно струење под агол |  | ESTRO FBC Компактен модел за сокриена хори- зонтална и вертикална монтажа (висина 412 мм) |  |
| ESTRO FU Монтажа на ѕид или под, воздушни решетки со филтер |  | ESTRO FC Сокриена хоризонтална и вертикална монтажа |  |
| ESTRO FP Таванска монтажа, со воздушни ре- шетки и задно вшмукување |  | ESTRO FF Сокриена хоризонтална и вертикална монтажа |  |

| Модел | Ладење kW | Греење kW | Воздушно струе- ње, m ³ /h | FL ден/пар | FA ден/пар | FU / FP ден/пар | FC / FF ден/пар |
|-------|--------------|--------------|--|---------------|---------------|--------------------|--------------------|
| 1 | 1,15 | 2,68 | 231 | 14.556 | 14.506 | 15.761 | 10.528 |
| 2 | 1,54 | 3,71 | 319 | 14.857 | 14.782 | 16.012 | 10.740 |
| 3 | 1,74 | 4,11 | 344 | 15.535 | 15.409 | 16.890 | 13.427 |
| 4 | 2,09 | 4,35 | 344 | 16.464 | 16.313 | 17.819 | 13.928 |
| 5 | 2,42 | 5,47 | 442 | 17.894 | 17.744 | 19.324 | 15.184 |
| 6 | 2,93 | 6,46 | 442 | 18.296 | 18.195 | 19.827 | 15.559 |
| 7 | 3,51 | 8,21 | 640 | 20.128 | 19.951 | 21.709 | 16.940 |
| 8 | 4,33 | 9,57 | 706 | 21.006 | 20.831 | 22.587 | 17.443 |
| 9 | 4,77 | 10,85 | 785 | 22.637 | 22.461 | 24.093 | 18.948 |
| 95 | 5,55 | 11,20 | 814 | 26.166 | | 27.801 | 22.428 |
| 10 | 6,71 | 13,13 | 1011 | 29.890 | 29.814 | 32.625 | 24.971 |
| 11 | 7,83 | 17,00 | 1393 | 33.805 | 33.503 | 36.640 | 28.359 |
| 12 | 10,95 | 24,67 | 1850 | 42.287 | 42.111 | 46.554 | 38.146 |

Компактни модели FB и FBC

| Модел | Ладење kW | Греење kW | Воздушно струе- ње, m ³ /h | FB ден/пар | FBC ден/пар |
|-------|--------------|--------------|--|---------------|----------------|
| 1 | 1,07 | 2,49 | 231 | 20.328 | 16.133 |
| 2 | 1,43 | 3,45 | 319 | 20.704 | 16.473 |
| 3 | 1,62 | 3,82 | 344 | 21.207 | 16.813 |
| 4 | 1,69 | 3,94 | 344 | 21.709 | 17.202 |
| 5 | 2,25 | 5,09 | 442 | 23.340 | 18.514 |
| 6 | 2,72 | 6,01 | 442 | 24.595 | 19.534 |
| 7 | 3,26 | 7,64 | 640 | 26.351 | 20.895 |
| 8 | 4,03 | 8,90 | 706 | 28.861 | 22.888 |
| 9 | 4,44 | 10,09 | 785 | 32.997 | 25.852 |

1. Режим на ладење: температура на водата 7/12°C, температура на воздухот 27°C/19°C, голема брзина
2. Режим на греење: температура на водата 70/60°C, температура на воздухот 20°C, голема брзина
3. Воздушно струење при голема брзина

Технички карактеристики на ESTRO

| ESTRO | Брзина на вентилаторот | | 1 | 2 | 3 | 4 | 5 | 6 | 7 | 8 | 9 | 95 | 10 | 11 | 12 |
|---------------------------------|------------------------|-------------------|--------------|------|------|------|------|------|------|------|------|------|------|------|-------|
| Вкупна моќ на ладење (1) | Голема | kW | 1,15 | 1,54 | 1,74 | 2,09 | 2,42 | 2,93 | 3,51 | 4,33 | 4,77 | 5,5 | 6,71 | 8,02 | 10,95 |
| Прифатна моќ на ладење (1) | Голема | kW | 0,87 | 1,2 | 1,3 | 1,51 | 1,88 | 2,11 | 2,75 | 3,15 | 3,65 | 3,96 | 4,91 | 6,38 | 8,07 |
| Потрошувачка на вода | | l/h | 197 | 264 | 298 | 359 | 415 | 503 | 602 | 743 | 818 | 944 | 1152 | 1494 | 1879 |
| Опаѓање на притисокот | | kPa | 7 | 13 | 14 | 13 | 16 | 11 | 12 | 12 | 14 | 21 | 12 | 19 | 31 |
| Моќ на греење (2) | Голема | kW | 1,55 | 2,14 | 2,2 | 2,57 | 3,2 | 3,81 | 4,78 | 5,3 | 6,2 | 6,9 | 7,83 | 11,1 | 14,5 |
| Потрошувачка на вода | | l/h | 197 | 264 | 298 | 359 | 415 | 503 | 602 | 743 | 818 | 944 | 1152 | 1494 | 1879 |
| Опаѓање на притисокот | | kPa | 5 | 9 | 11 | 10 | 12 | 9 | 10 | 9 | 12 | 17 | 9 | 13 | 25 |
| Количина на вода | | dm ³ | 0,5 | 0,5 | 0,5 | 0,7 | 0,7 | 1 | 1 | 1,4 | 1,4 | 1,7 | 2,1 | 2,1 | 2,6 |
| Поврзување | | inches | 1/2" | 1/2" | 1/2" | 1/2" | 1/2" | 1/2" | 1/2" | 1/2" | 1/2" | 3/4" | 3/4" | 3/4" | 3/4" |
| Моќ на греење (4 цевки) (3) | | kW | 1,89 | 2,23 | 1,97 | 2,07 | 3,27 | 2,91 | 4,8 | 4,51 | 5,3 | 5,62 | 7,91 | 9,3 | 11,5 |
| Потрошувачка на вода (4 цевки) | | l/h | 166 | 196 | 204 | 202 | 287 | 286 | 421 | 396 | 465 | 493 | 694 | 816 | 1010 |
| Опаѓање на притисокот (4 цевки) | | kPa | 5 | 7 | 8 | 8 | 5 | 5 | 9 | 10 | 10 | 15 | 27 | 36 | 50 |
| Количина на вода (4 цевки) | | dm ³ | 0,2 | 0,2 | 0,2 | 0,2 | 0,3 | 0,3 | 0,4 | 0,4 | 0,4 | 0,5 | 0,6 | 0,6 | 0,9 |
| Воздушно струење | Голема | m ³ /h | 231 | 319 | 344 | 344 | 442 | 442 | 640 | 706 | 785 | 814 | 1011 | 1393 | 1850 |
| | Средна | m ³ /h | 189 | 233 | 271 | 271 | 341 | 341 | 450 | 497 | 605 | 615 | 771 | 1022 | 1317 |
| | Мала | m ³ /h | 149 | 178 | 211 | 211 | 241 | 241 | 320 | 361 | 470 | 488 | 570 | 642 | 1010 |
| Напојување | | V/ph/Hz | 230 / 1 / 50 | | | | | | | | | | | | |
| Макс. Користена ел. струја | Голема | A | 0,15 | 0,17 | 0,24 | 0,24 | 0,25 | 0,25 | 0,44 | 0,44 | 0,44 | 0,44 | 0,8 | 1,12 | 1,52 |
| Макс. Влезна моќност | Голема | W | 32 | 37 | 53 | 53 | 57 | 56 | 98 | 98 | 98 | 99 | 182 | 244 | 310 |
| Бучава (4) | Голема | dB(A) | 40 | 45 | 49 | 50 | 48 | 47 | 51 | 52 | 56 | 57 | 61 | 66 | 71 |
| | Средна | dB(A) | 32 | 39 | 44 | 44 | 42 | 41 | 43 | 43 | 49 | 50 | 54 | 59 | 64 |
| | Мала | dB(A) | 27 | 33 | 38 | 38 | 34 | 33 | 34 | 35 | 43 | 44 | 47 | 49 | 60 |

Технички карактеристики на компактни модели ESTRO FB и ESTRO FBC

| ESTRO | Брзина на вентилаторот | | 1 | 2 | 3 | 4 | 5 | 6 | 7 | 8 | 9 |
|--------------------------------|------------------------|-------------------|--------------|------|------|------|------|------|------|------|------|
| Вкупна моќност на ладење (1) | Голема | kW | 1,07 | 1,33 | 1,62 | 1,81 | 2,25 | 2,72 | 3,26 | 4,03 | 4,44 |
| Прифатна моќност на ладење (1) | Голема | kW | 0,81 | 1,05 | 1,21 | 1,35 | 1,79 | 1,97 | 2,61 | 2,95 | 3,49 |
| Потрошувачка на вода | | l/h | 184 | 245 | 278 | 291 | 386 | 467 | 559 | 692 | 762 |
| Опаѓање на притисокот | | kPa | 7 | 11 | 13 | 13 | 14 | 10 | 11 | 11 | 13 |
| Моќност на греење (2) | Голема | kW | 1,27 | 1,67 | 2,01 | 2,33 | 2,97 | 3,54 | 4,44 | 5,23 | 5,12 |
| Потрошувачка на вода | | l/h | 184 | 245 | 278 | 291 | 386 | 467 | 559 | 692 | 762 |
| Опаѓање на притисокот | | kPa | 5 | 9 | 10 | 11 | 12 | 8 | 9 | 9 | 10 |
| Количина на вода | | dm ³ | 0,5 | 0,5 | 0,5 | 0,7 | 0,7 | 1 | 1 | 1,4 | 1,4 |
| Поврзување | | inches | 1/2" | 1/2" | 1/2" | 1/2" | 1/2" | 1/2" | 1/2" | 1/2" | 1/2" |
| Воздушно струење | Голема | m ³ /h | 231 | 319 | 344 | 344 | 442 | 442 | 640 | 706 | 785 |
| | Средна | m ³ /h | 189 | 233 | 271 | 271 | 341 | 341 | 450 | 497 | 605 |
| | Мала | m ³ /h | 149 | 178 | 211 | 211 | 241 | 241 | 320 | 361 | 470 |
| Напојување | | V/ph/Hz | 230 / 1 / 50 | | | | | | | | |
| Макс. Користена ел. струја | Голема | A | 0,15 | 0,17 | 0,24 | 0,24 | 0,25 | 0,25 | 0,44 | 0,44 | 0,44 |
| Макс. Влезна моќност | Голема | W | 32 | 37 | 53 | 53 | 57 | 56 | 98 | 98 | 98 |
| Бучава (4) | Голема | dB(A) | 40 | 45 | 49 | 50 | 48 | 47 | 51 | 52 | 56 |
| | Средна | dB(A) | 32 | 39 | 44 | 44 | 42 | 41 | 43 | 43 | 49 |
| | Мала | dB(A) | 26 | 34 | 38 | 38 | 34 | 33 | 34 | 35 | 43 |

Техничките податоци се сертифицирани од EUROVENT

(1) Температура на водата 7/12°C, температура на воздухот 27°C/19°C; (2) Температура на влезна вода 50°C, потрошувачката на вода е иста како при ладење, температура на влезниот воздух 20°C; (3) Температура на водата 70/60°C, температура на влезниот воздух 20°C

(4) Бучавата е мерена според ISO 3741 и ISO 3742

**ДОДАТОЦИ ЗА КОНВЕКТОРИ GALLETTI ESTRO
ЦЕНИ ВО ДЕНАРИ, СО ДДВ**

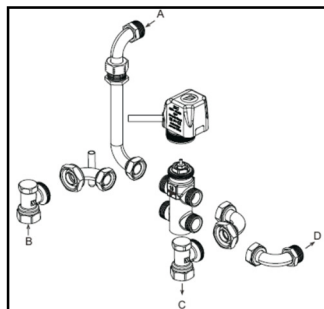

Комплет VK со трокрак вентил, 230V, контрола на водата за регулирање на температурата, компатибилен со контролни табли TIB, TD4T



| Модел | Цена, ден/пар |
|-----------------------|---------------|
| VK1S за ESTRO F1-7 | 6.902 |
| VK8S за ESTRO F8-9 | 7.529 |
| VK10S за ESTRO F95-12 | 8.031 |

| Контролни табли за конвектори ESTRO | | |
|---|-------------|---------------|
| Модел | За ESTRO | Цена, ден/пар |
| TIB за вградување со термостат, контрола на вентилатор, топло/ладно | FL-FA-FU-FB | 1.958 |
| TD сиден со термостат, контрола на вентилатор, топло/ладно | сите | 3.012 |
| TD4T сиден со термостат, контрола на вентилатор и комплет, топло/ладно, 2/4 систем од цевки | сите | 3.729 |

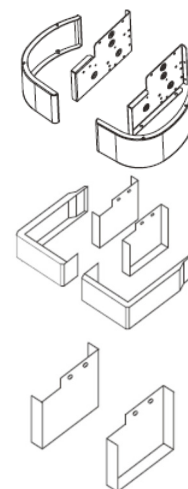
| Држачи за конвектори ESTRO | | |
|---|-----------|---------------|
| Модел | За ESTRO | Цена, ден/пар |
| ZL1 пар држачи за монтирање на под, 100 мм | FL1-FL9 | 804 |
| ZL10 пар држачи за монтирање на под, 100 мм | FL95-FL12 | 955 |
| ZA1 пар држачи за монтирање на под, 100 мм | FA1-FA9 | 804 |
| ZA10 пар држачи за монтирање на под, 100 мм | FA10-FA12 | 955 |
| D1 пар држачи за вертикална монтажа | FCL1-FC9 | 352 |
| D10 пар држачи за вертикална монтажа | FC95-FC12 | 502 |



| Дополнителни кади за кондензација за конвектори ESTRO | | |
|---|----------|---------------|
| Модел | За ESTRO | Цена, ден/пар |
| BV за вертикална монтажа | сите | 209 |
| BH за хоризонтална монтажа | сите | 176 |

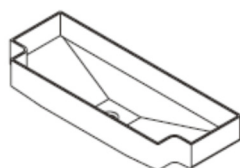

BV

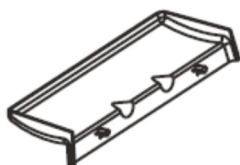

BH

HYDRO FC

- Елегантен дизајн со длабочина 150мм, без предна вшмукувачка решетка
- Високоелективен топлоизменувач, опремен со кондензна када и вентил за воздух
- Комплекти—трокрак и двокрак вентил со електричен погон (опционално-дополнителна опрема)
- Тангенцијален вентилатор со асиметрични лопатки и ниско ниво на шум
- Температурна сонда за воздух



| Технички карактеристики | Мерна единица | HYDRO FS 200 | HYDROFS 400 | HYDROFS 600 | HYDROFS 800 | HYDROFS 1000 |
|--|-------------------|--------------|--------------|--------------|--------------|--------------|
| Цена денари со ддв | | 23789 | 26394 | 31076 | 36892 | 41838 |
| Димензии (Н x L x P) | mm | 579x723x 150 | 579x923x150 | 579x1123x150 | 579x1323x150 | 579x1523x150 |
| Тежина | kg | 17 | 20 | 23 | 26 | 29 |
| Топлинска моќност (вода 45/40 °C) | kW | 0,97 | 2,17 | 3,11 | 3,88 | 4,37 |
| Проток на флуид (вода 45/40 °C) | l/h | 168 | 374 | 535 | 668 | 752 |
| Загуби на притисок - греење(вода 45/40 °C) | kPa | 7,8 | 7,2 | 11,5 | 21,3 | 20,4 |
| Топлинска моќност (вода 70/60 °C) | kW | 1,89 | 3,99 | 5,47 | 6,98 | 8,30 |
| Проток на флуид (вода 70/60 °C) | l/h | 162 | 343 | 471 | 600 | 714 |
| Загуби на притисок - греење(вода 70/60 °C) | kPa | 6,7 | 7,6 | 16,1 | 14 | 19,8 |
| Ладилна моќност (вода 7/12 °C) | kW | 0,76 | 1,77 | 2,89 | 3,20 | 3,73 |
| Проток на флуид (вода 7/12 °C) | l/h | 130 | 304 | 497 | 551 | 642 |
| Загуби на притисок - ладење | kPa | 4,7 | 2,9 | 27,0 | 24,0 | 31,0 |
| Абсорбирана елек.моќност (макс./мин. брзина) | W | 11/3 | 19/3 | 20/4 | 29/5 | 30/6 |
| Проток на рециркулационен воздух (макс./сред./мин. брзина) | m ³ /h | 146/90/49 | 294/210/118 | 438/318/180 | 567/410/247 | 663/479/262 |
| Шум при средна брзина на вентилатора | dB(A) | 33 | 34 | 34 | 35 | 38 |

ДОДАТОЦИ

| ОПИС | Цена |
|---------------------------------------|-------------|
| 4-брзинско управување на вентилаторот | 5966 |
| Модулационо управување | 9591 |
| Универзално управување | 6230 |
| Електроника за управување с 0-10 V | 6230 |
| Двокрак вентил со ел.погон | 6910 |
| Трокрак вентил со ел.погон | 8798 |
| Декоративни ногарки за под | 2719 |

ФЕНКОЈЛЕРИ - NOBUS SLIM

 Хоризонтанен
монтаж

Подов монтаж



Стенен монтаж

| Технички карактеристики | Мерна единица | VED/020FC | VED/032 FC | VED/046 FC | VED/058 FC | VED/065 FC |
|------------------------------|------------------------|---------------|--------------|--------------|--------------|--------------|
| Цена во денари со ддв | | 20156 | 24364 | 27329 | 30695 | 32378 |
| Максимален воздушен проток | m³/h | 200 | 320 | 460 | 580 | 650 |
| Минимален воздушен проток | m³/h | 80 | 120 | 180 | 220 | 260 |
| Ладење | W | 1050 | 1980 | 2890 | 3620 | 4130 |
| Ладење | Btu/h | 3582 | 6755 | 9860 | 12351 | 14091 |
| Греење* | W | 1500 | 2850 | 4200 | 5250 | 6000 |
| Греење* | Btu/h | 5118 | 9724 | 14330 | 17912 | 20471 |
| Греење** | W | 2600 | 3985 | 5820 | 7250 | 9480 |
| Греење** | Btu/h | 8871 | 13596 | 19857 | 24736 | 32344 |
| Максимално ниво на шум | dB(A) | 30 | 32 | 36 | 38 | 40 |
| Минимално ниво на шум | dB(A) | 24 | 27 | 28 | 28 | 30 |
| Ел.здвижување | | 220V/50Hz/1Ph | | | | |
| Влезен напон | W | 18 | 24 | 35 | 40 | 45 |
| Воден проток | m³/h | 0.17 | 0.33 | 0.49 | 0.6 | 0.64 |
| Воден отпор | kPa | 12 | 14 | 18 | 20 | 24 |
| Влезна цевка | Inch | ZG 3/4" | | | | |
| Излезна цевка | inch | ZG 3/4" | | | | |
| Максимален работен притисок | MPa | 1.6 | | | | |
| Димензии (W/D/H) | mm | 692/130/657 | 892/130/657 | 1092/130/657 | 1292/130/657 | 1492/130/657 |
| Димензии со пакување (W/D/H) | mm | 750/180/710 | 950/180/710 | 1150/180/710 | 1350/180/710 | 1550/180/710 |

Опција - можност за WI-FI управување AE-W201 - 2675 ДЕН
 Опција трокрак вентил DRF - 4490 ДЕН

Услови / Забелешки: 1. Ладење: Собна температура (DB / WB) 27 / 19с, Температура на водата (Напојување / Враќање): 7с / 12с. 2. Греење *: Собна температура (DB / WB) 21 / -с, Температура на вода (напојување): 50с. 3. Греење **: Собна температура (DB / WB) 21 / -с, Температура на вода (напојување): 70с.



РАЗМЕРИ

MM

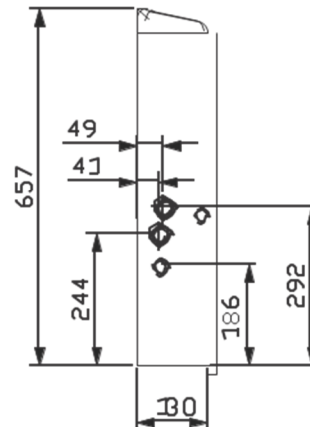
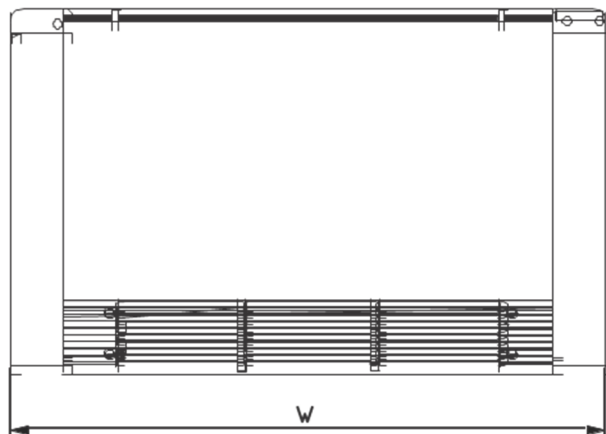
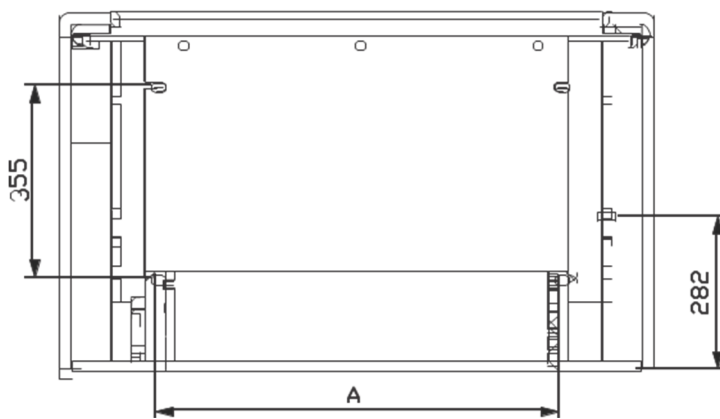

| МОДЕЛ | FC-020VED | FC-032VED | FC-046VED | FC-058VED | FC-065VED |
|-------|-----------|-----------|-----------|-----------|-----------|
| W | 692 | 892 | 1092 | 1292 | 1492 |
| A | 342 | 542 | 742 | 942 | 1142 |

ФЕНКОЈЛЕРИ - NOBUS SLIM GLASS



Вградена Wi Fi контрола

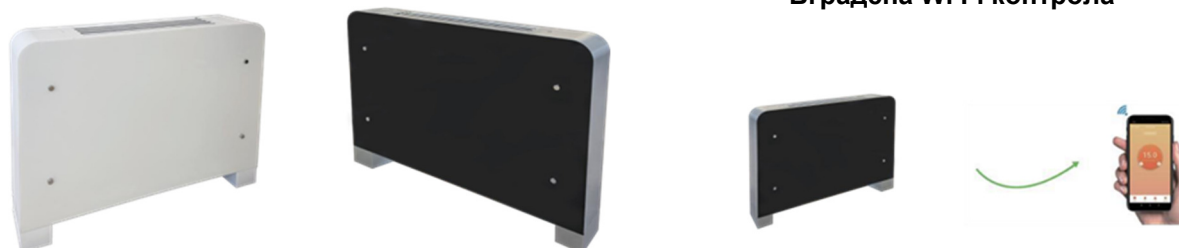

| | | | | |
|-----------------------|-----------|-----------|-----------|-----------|
| ЦЕНА ВО ДЕНАРИ СО ДДВ | 25,200.00 | 28,260.00 | 31,350.00 | 34,410.00 |
|-----------------------|-----------|-----------|-----------|-----------|

| МОДЕЛ VED/FC SLIM Glass W/B | | FC-020 SLIM Glass W/B | FC-032 SLIM Glass W/B | FC-046 SLIM Glass W/B | FC-058 SLIM Glass W/B | FC-065 SLIM Glass W/B |
|-----------------------------|-------------------|-------------------------|-----------------------|-----------------------|-----------------------|-----------------------|
| Максимален проток на | m ³ /h | 200 | 320 | 460 | 580 | 650 |
| Минимален проток на | m ³ /h | 80 | 120 | 180 | 220 | 260 |
| Ладење | W | 1050 | 1980 | 2890 | 3620 | 4130 |
| Ладење | BTU/h | 3582 | 6755 | 9860 | 12351 | 14091 |
| Греење * | W | 1500 | 2850 | 4200 | 5250 | 6000 |
| Греење * | BTU/h | 5118 | 9724 | 14330 | 17912 | 20471 |
| Греење ** | W | 2600 | 3985 | 5820 | 7250 | 9480 |
| Греење ** | BTU/h | 8871 | 13596 | 19857 | 24736 | 32344 |
| Максимално ниво на бучава | dB(A) | 30 | 32 | 36 | 38 | 40 |
| Минимално ниво на бучава | dB(A) | 25 | 27 | 28 | 28 | 30 |
| Напојување | / | 220~230V/1Ph/50 or 60Hz | | | | |
| Влезен напон | W | 18 | 24 | 35 | 40 | 45 |
| Проток на вода | m ³ /h | 0.17 | 0.33 | 0.49 | 0.6 | 0.64 |
| Отпорност на вода | kPa | 12 | 14 | 18 | 20 | 24 |
| Влезна цевка | inch | ZG3/4" | | | | |
| Излезна цевка | inch | ZG3/4" | | | | |
| Работен притисок | MPa | 1.6 | | | | |
| Излез за кондензација | mm | φ16 | | | | |
| Тежина (нето) | kg | 17.7 | 22 | 26.4 | 30.9 | 35.7 |
| Тежина (брuto) | kg | 19.9 | 24.5 | 29.3 | 34.2 | 39.4 |
| Димензии (W*D*H) | W/D/H mm | 692*131*657 | 892*131*657 | 1092*131*657 | 1292*131*657 | 1492*131*657 |
| Димензии на пакување | W/D/H mm | 740*170*710 | 940*170*710 | 1140*170*710 | 1340*170*710 | 1540*170*710 |

Забелешки:

- Ладење: Собна температура (DB/WD) 27/19 C, Температура на водата (напојување/поврат) 7/12 C
- Греење*: Собна температура 21 C, Температура на вода (напојување) 50 C
- Греење**: Собна температура 21 C, Температура на вода (напојување) 70 C

УЛТРАТЕНКИ КОНВЕКТОРИ CRYSTAL



| Модел. № | Моќност на греење ¹ (W) | Моќност на греење ² (W) | Моќност на ладење ³ (W) | Макс. проток (m ³ /h) | Димензии Ш x В x Д (mm) | ЦЕНА СО ДДВ |
|--------------------------------|------------------------------------|------------------------------------|------------------------------------|----------------------------------|-------------------------|--------------|
| BGR-200L/R | 1550 | 990 | 750 | 160 | 694 x 580 x 129 | 23677 |
| BGR-400L/R | 3100 | 2000 | 1500 | 320 | 894 x 580 x 129 | 28257 |
| BGR-600L/R | 4600 | 2800 | 2200 | 460 | 1094 x 580 x 129 | 31692 |
| BGR-800L/R | 6300 | 4200 | 3100 | 580 | 1294 x 580 x 129 | 35493 |
| ДОДАТОЦИ | | | | | | |
| Автоматски трокрак термовентил | | | | | | 6503 |
| Далечинско управување | | | | | | 1740 |
| Декоративни ногарки за под | | | | | | 1740 |

- (1) Моќност на греење при температура на водата 70°C/60°C и собна температура 20°C.
 (2) Моќност на греење при температура на водата 50°C/40°C и собна температура 20°C.
 (3) Моќност на ладење при температура на водата 7°C/12°C и собна температура (DB/WB) 27°C/19°C.



Сензор на панелот

12.9 см дебелина

Алуминиумски ламели



Инвертер електричен погон



Тангенцијален вентилатор

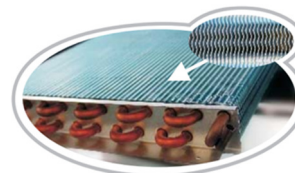

Лесна достапност до филтерот



ФЕНКОЈЛЕРИ KANION



| KANION.CO | | | MKH2-150-R4 | MKH2-250-R4 | MHK2-500-R4 |
|--------------------|--------------------------------|-------------------|-------------------------------|-------------------------------|-------------------------------|
| Воздух проток | H/M/L | m ³ /h | 255/192/139 | 425/284/184 | 800/574/404 |
| Елек. поврзување | Волти/фази | V | 220-220/1 | 220-220/1 | 220-220/1 |
| Ладење | Капацитет H/M/L / проток | kW L/h | 2.25/1.85/1.46 390/310/250 | 3.05/2.26/1.63 530/390/270 | 5.35/4.25/3.31 920/740/580 |
| Греење | Капацитет H/M/L/ проток | kW L/h | 2,31/1,87/1,40 400/320/240 | 3,15/2,09/1,38 540/380/260 | 5,70/4,63/3,22 950/730/540 |
| Потрошувачка | Електрична HML | W | 40/24/15 | 47/26/14 | 91/54/35 |
| Бучава | H/M/L | dB | 47/35/34 | 46/37/31 | 59/51/43 |
| Надворешна единица | Димензија (WxDxH) | mm | 495/200/790 | 495/200/1020 | 495/200/1240 |
| | Пакување (WxDxH) | mm | 595x300x895 | 595x300x1125 | 595/300/1345 |
| | Тежина нето | kg | 16.7 | 20.8 | 25.4 |
| Цена со ддв | | | 21392 | 24330 | 28485 |

Забелешка:
Услови при ладење Температура на вода влез 7°C Температура на вода излез 12°C
Услови при греење Температура на вода влез 45°C Температура на вода излез 40°C

ФЕНКОЈЛЕРИ SABIANA



| SABIANA | CRC 13 | CRC 23 | CRC 33 | CRC 43 | CRC 53 | CRC63 | CRC73 | CRC 83 |
|-----------------------------|----------------|----------------|----------------|----------------|----------------|----------------|----------------|----------------|
| Воздух проток м3/ч H/M/L | 220/175/105 | 295/220/145 | 385/270/235 | 485/335/265 | 650/495/315 | 760/590/415 | 925/735/535 | 1200/1020/655 |
| Елек. поврзување V | 220-220/1 | 220-220/1 | 220-220/1 | 220-220/1 | 220-220/1 | 220-220/1 | 220-220/1 | 220-220/1 |
| Ладење KW H/M/L | 1.03/0.86/0.59 | 1.56/1.25/0.91 | 2.39/1.78/1.57 | 2.87/2.14/1.73 | 3.64/2.94/2.03 | 4.09/3.37/2.54 | 5.11/4.29/3.34 | 5.82/5.19/3.74 |
| Греење KW H/M/L | 1.39/1.15/0.76 | 2.02/1.59/1.12 | 2.92/2.15/1.87 | 3.56/2.61/2.09 | 4.50/3.59/2.42 | 5.09/4.13/3.07 | 6.27/5.19/4.01 | 7.66/6.74/4.80 |
| Потрошувачка W H/M/L | 33/25/16 | 32/22/14 | 41/25/20 | 44/28/21 | 61/39/22 | 78/55/37 | 103/79/54 | 130/105/62 |
| Бучава dB H/M/L | 45/39/32 | 47/40/30 | 49/40/36 | 47/39/33 | 48/41/31 | 52/46/37 | 56/51/42 | 60/56/45 |
| Цена со ддв | 17450 | 18274 | 20048 | 21608 | 22645 | 24421 | 26933 | 30699 |

| Име | Цена со ддв |
|--------------------------|-------------|
| Термостат СВ-Т, 3 брзини | 3855 |
| Термостат Т2Т | 2903 |
| Ногарки пар 1-7 | 954 |
| Ногарки пар 8-9 | 1170 |
| Сад за конденз | 305 |

ВЕНТИЛОКОНВЕКТОРИ - VE22/1

ТЕХНИЧКИ КАРАКТЕРИСТИКИ / 2 ЦЕВЕН СИСТЕМ

| Технички карактеристики | | Модел | FC02 | FC03 | FC04 | FC05 | FC06 | FC08 | FC10 | FC12 | FC14 |
|--------------------------------|------------------|---|-------|-------|-------|-------|-------|-------|-------|-------|-------|
| Проток на воздух/проток | H | m ³ /h | 400 | 590 | 750 | 920 | 1080 | 1490 | 1750 | 2060 | 2450 |
| | M | m ³ /h | 310 | 450 | 560 | 690 | 810 | 1120 | 1320 | 1540 | 1840 |
| | L | m ³ /h | 200 | 300 | 370 | 460 | 540 | 750 | 870 | 1030 | 1230 |
| Температура на ладење 7/12 °C | H | kW | 1.97 | 2.67 | 3.45 | 4.23 | 5.02 | 7.12 | 8.46 | 9.83 | 11.11 |
| | M | kW | 1.65 | 2.24 | 2.95 | 3.59 | 4.26 | 6.07 | 7.21 | 8.37 | 9.5 |
| | L | kW | 1.45 | 1.99 | 2.57 | 3.17 | 3.76 | 5.35 | 6.36 | 7.39 | 8.36 |
| Температура на греење 90/70 °C | H | kW | 4.92 | 6.23 | 8.77 | 10.75 | 12.76 | 18.12 | 21.56 | 24.97 | 28.31 |
| | M | kW | 4.12 | 5.22 | 7.36 | 8.75 | 10.63 | 15.17 | 18.07 | 20.94 | 23.71 |
| | L | kW | 3.58 | 4.58 | 6.39 | 7.83 | 9.28 | 13.27 | 15.76 | 18.24 | 20.72 |
| Температура на греење 50/45 °C | H | kW | 2.91 | 3.71 | 5.18 | 6.35 | 7.54 | 10.70 | 12.73 | 14.75 | 16.72 |
| | M | kW | 2.48 | 3.16 | 4.42 | 5.27 | 6.39 | 9.11 | 10.85 | 12.58 | 14.24 |
| | L | kW | 2.18 | 2.80 | 3.88 | 4.76 | 5.64 | 8.06 | 9.57 | 11.08 | 12.58 |
| | W | | 34.00 | 46 | 55 | 70 | 87 | 117 | 140 | 181 | 223 |
| Ампери | A | | 0.21 | 0.30 | 0.37 | 0.40 | 0.50 | 0.74 | 0.91 | 1.04 | 1.30 |
| Статички притисок | Pa | 12Pa | | | | | | | | | |
| Ниво на шум | dB(A) | | 35 | 37 | 39 | 41 | 43 | 44 | 46 | 48 | 50 |
| Проток на флуид | kg/h | | 350 | 470 | 600 | 740 | 870 | 1230 | 1460 | 1700 | 1910 |
| | l/s | | 0,097 | 0.131 | 0.167 | 0.206 | 0.242 | 0.342 | 0.406 | 0.472 | 0.531 |
| Загуба на притисок | kPa | | 10 | 18 | 19 | 23 | 24 | 23 | 36 | 21 | 35 |
| Тип на вентилатор | | Центрофугален | | | | | | | | | |
| Мотор | Тип | Асинхрон, 4 брзини | | | | | | | | | |
| | Ефективност | B | | | | | | | | | |
| | ЕЛ Напојување | 220-230V1Ph/50 Hz | | | | | | | | | |
| Изменувач | Тип | Бакарни цевки, алуминиумски ребра, двореден | | | | | | | | | |
| | Работен притисок | 1.6MPa | | | | | | | | | |
| Влез/ Излез флуид | | 3/4" / внатрешен навој | | | | | | | | | |
| Одвод за конденз | | Ø 20 | | | | | | | | | |
| Цена без ДДВ | | 15128 | 17132 | 17649 | 18102 | 20203 | 26538 | 28897 | 30384 | 33939 | |
| Цена со ДДВ | | 17851 | 20216 | 20826 | 21360 | 23839 | 31315 | 34098 | 35853 | 40048 | |

Капацитетите во таблицата се за режим на греење 50/45 оC и температура во просторијата 21 оC, B режим на ладење 7/12 оC и температура во просторијата 26 оC

| Димензии | | | | | | | | | | |
|--|-------------|--------------|--------------|--------------|--------------|--------------|--------------|--------------|--------------|--|
| Димензии: Ширина / Дебелина / Височина | 850x245x639 | 1000x245x639 | 1080x245x639 | 1150x245x639 | 1300x245x639 | 1600x245x639 | 1750x245x639 | 1900x245x639 | 2200x245x639 | |
| Димензии со амбалажата: Ширина / Дебелина / Височина | 870x260x660 | 1020x260x660 | 1100x260x660 | 1170x260x660 | 1320x260x660 | 1610x260x660 | 1770x260x660 | 1910x260x660 | 2210x260x660 | |
| Тежина / кг | 24 | 29 | 30 | 31 | 35 | 49 | 52 | 54 | 56 | |
| Тежина со амбалажа/ кг | 25 | 30 | 31 | 32 | 36 | 50 | 53 | 55 | 57 | |

| Име | Цена без ддв | Цена со ддв |
|--|--------------|-------------|
| Кондензна тава за хоризонтална монтажа | 1120 | 1322 |
| Трокрак вентил АЕ-3320, комплет со електрична задвижка | 2336 | 2756 |

ТЕХНИЧКИ КАРАКТЕРИСТИКИ / 4 ЦЕВЕН СИСТЕМ

| Технички податоци | | Модел | FC02 | FC03 | FC04 | FC05 | FC06 | FC08 | FC10 | FC12 | FC14 |
|--------------------------------|------------------------|-----------------------------------|-------|-------|-------|-------|-------|-------|-------|-------|-------|
| Проток на воздух / Проток | H | m ³ /h | 400 | 590 | 750 | 920 | 1080 | 1490 | 1750 | 2060 | 2450 |
| | M | m ³ /h | 310 | 450 | 560 | 690 | 810 | 1120 | 1320 | 1540 | 1840 |
| | L | m ³ /h | 200 | 300 | 370 | 460 | 540 | 750 | 870 | 1030 | 1230 |
| Температури на ладење 7/12 °C | H | kW | 2.03 | 2.98 | 3.78 | 4.63 | 5.62 | 7.56 | 9.13 | 10.88 | 12.83 |
| | M | kW | 1.72 | 2.5 | 3.22 | 3.94 | 4.79 | 6.44 | 7.76 | 9.27 | 10.95 |
| | L | kW | 1.50 | 2.23 | 3.82 | 3.48 | 4.19 | 5.68 | 6.93 | 8.19 | 9.64 |
| Температури на греење 90/70 °C | H | kW | 3.28 | 4.59 | 6.16 | 7.89 | 9.21 | 13.13 | 15.84 | 18.69 | 21.28 |
| | M | kW | 2.81 | 3.91 | 5.26 | 6.69 | 7.80 | 11.20 | 13.49 | 15.91 | 18.13 |
| | L | kW | 2.47 | 3.47 | 4.62 | 5.92 | 6.91 | 9.89 | 11.91 | 14.03 | 15.98 |
| Температури на греење 50/45 °C | H | kW | 1.94 | 2.71 | 3.64 | 4.66 | 5.44 | 7.76 | 9.36 | 11.04 | 12.57 |
| | M | kW | 1.66 | 2.31 | 3.11 | 3.95 | 4.61 | 6.62 | 7.97 | 9.40 | 10.71 |
| | L | kW | 1.46 | 2.05 | 2.73 | 3.50 | 4.08 | 5.84 | 7.04 | 8.29 | 9.44 |
| | W | | 40 | 53 | 62 | 78 | 95 | 125 | 147 | 198 | 238 |
| Ампери | A | | 0.25 | 0.33 | 0.40 | 0.43 | 0.50 | 0.79 | 0.96 | 1.09 | 1.35 |
| Статички притисок | Pa | 12Pa | | | | | | | | | |
| Ниво на шум | dB(A) | 37 | 39 | 41 | 43 | 45 | 46 | 48 | 50 | 52 | |
| Проток на флуид | Ладење 3 реда | kg/h | 370 | 540 | 680 | 830 | 990 | 1350 | 1610 | 1920 | 2250 |
| | | l/s | 0.103 | 0.150 | 0.189 | 0.231 | 0.275 | 0.375 | 0.447 | 0.533 | 0.625 |
| | Ладење 1 ред | kg/h | 230 | 310 | 420 | 540 | 630 | 890 | 1080 | 0.353 | 1450 |
| | | l/s | 0.064 | 0.086 | 0.117 | 0.150 | 0.175 | 0.247 | 0.300 | 0.353 | 0.403 |
| Загуба на притисок | Ладење 3 реда | kPa | 10 | 18 | 19 | 23 | 24 | 23 | 36 | 21 | 35 |
| | Ладење 1 ред | kPa | 5 | 12 | 17 | 28 | 25 | 16 | 18 | 23 | 29 |
| Тип на вентилатор | Центрофугален | | | | | | | | | | |
| Мотор | Тип | Асинхрон, 4 брзини | | | | | | | | | |
| | Ефективност | B | | | | | | | | | |
| | ЕЛ Напојување | 220-230V1Ph/50 Hz | | | | | | | | | |
| Изменувач | Тип | Бакарни цевки, алуминиумски ребра | | | | | | | | | |
| | Работен притисок | 1.6MPa | | | | | | | | | |
| Влез/ Излез флуид | 3/4" / внатрешен навој | | | | | | | | | | |
| Одвод за конденз | Ø 20 | | | | | | | | | | |
| | Цена без ДДВ | 16097 | 18102 | 19168 | 20202 | 22077 | 30607 | 32614 | 34844 | 38303 | |
| | Цена со ДДВ | 18994 | 21360 | 22618 | 23838 | 26051 | 36116 | 38485 | 41116 | 45198 | |

Капацитетите во таблицата се за режим на греење 50/45 оС и температура во просторијата 21 оС, В режим на ладење 7/12 оС и температура во просторијата 26 оС

| Димензии | | | | | | | | | | |
|--|-------------|--------------|--------------|--------------|--------------|--------------|--------------|--------------|--------------|--|
| Димензии: Ширина / Дебелина / Височина | 850x245x639 | 1000x245x639 | 1080x245x639 | 1150x245x639 | 1300x245x639 | 1600x245x639 | 1750x245x639 | 1900x245x639 | 2200x245x639 | |
| Димензии со амбалажата: Ширина / Дебелина / Височина | 870x260x655 | 1020x260x655 | 1100x260x655 | 1170x260x655 | 1320x260x655 | 1610x260x655 | 1770x260x655 | 1910x260x655 | 2210x260x655 | |
| Тежина / кг | 27 | 33 | 34 | 36 | 40 | 54 | 57 | 59 | 63 | |
| Тежина со амбалажа/ кг | 28 | 34 | 35 | 37 | 41 | 55 | 58 | 61 | 65 | |

Дополнителни аксесоари за хоризонтална монтажа:

| | Име | Цена без ддв | Цена со ддв |
|--|--|--------------|-------------|
| | Кондензна тава за хоризонтална монтажа | 1120 | 1322 |

ВЕНТИЛОКОНВЕКТОРИ - СВ22/1P3L

ЗА СКРИЕНА МОНТАЖА НА ТАВАН



ТЕХНИЧКИ КАРАКТЕРИСТИКИ / 2 ЦЕВЕН СИСТЕМ

| Технички податоци | | Модел | FC02 | FC03 | FC04 | FC05 | FC06 | FC08 | FC10 | FC12 | FC14 |
|-----------------------------------|------------------------|-------------------|---|-------|-------|-------|-------|-------|-------|-------|-------|
| Проток на воздух / Проток | H | m ³ /h | 400 | 590 | 750 | 920 | 1080 | 1490 | 1750 | 2060 | 2450 |
| | M | m ³ /h | 310 | 450 | 560 | 690 | 810 | 1120 | 1320 | 1540 | 1840 |
| | L | m ³ /h | 200 | 300 | 370 | 460 | 540 | 750 | 870 | 1030 | 1230 |
| Температури на ладење 7/12 °C | H | kW | 1.97 | 2.67 | 3.45 | 4.23 | 5.02 | 7.12 | 8.46 | 9.83 | 11.11 |
| | M | kW | 1.65 | 2.24 | 2.95 | 3.59 | 4.26 | 6.07 | 7.21 | 8.37 | 9.5 |
| | L | kW | 1.45 | 1.99 | 2.57 | 3.17 | 3.76 | 5.35 | 6.36 | 7.39 | 8.36 |
| Температури на греење 90/70 °C | H | kW | 4.92 | 6.23 | 8.77 | 10.75 | 12.76 | 18.12 | 21.56 | 24.97 | 28.31 |
| | M | kW | 4.12 | 5.22 | 7.36 | 8.75 | 10.63 | 15.17 | 18.07 | 20.94 | 23.71 |
| | L | kW | 3.58 | 4.58 | 6.39 | 7.83 | 9.28 | 13.27 | 15.76 | 18.24 | 20.72 |
| Температури на греење 50/45 °C | H | kW | 2.91 | 3.71 | 5.18 | 6.35 | 7.54 | 10.70 | 12.73 | 14.75 | 16.72 |
| | M | kW | 2.48 | 3.16 | 4.42 | 5.27 | 6.39 | 9.11 | 10.85 | 12.58 | 14.24 |
| | L | kW | 2.18 | 2.80 | 3.88 | 4.76 | 5.64 | 8.06 | 9.57 | 11.08 | 12.58 |
| | 12Pa-H | W | 34.00 | 46 | 55 | 70 | 87 | 117 | 140 | 181 | 223 |
| | 30Pa-H | W | 42.00 | 56 | 70 | 81 | 101 | 149 | 165 | 202 | 241 |
| | 50Pa-H | W | 46.00 | 65 | 82 | 89 | 109 | 163 | 201 | 228 | 286 |
| Ампери | A | | 0.21 | 0.30 | 0.37 | 0.40 | 0.50 | 0.74 | 0.91 | 1.04 | 1.30 |
| Статички притисок | Pa | | 30Pa/50Pa | | | | | | | | |
| Ниво на шум | 30Pa-H | dB(A) | 38 | 40 | 42 | 44 | 45 | 46 | 48 | 50 | 52 |
| | 50Pa-H | dB(A) | 40 | 42 | 44 | 45 | 47 | 48 | 50 | 52 | 54 |
| Проток на флуид | kg/h | | 350 | 470 | 600 | 740 | 870 | 1230 | 1460 | 1700 | 1910 |
| | l/s | | 0,097 | 0.131 | 0.167 | 0.206 | 0.242 | 0.342 | 0.406 | 0.472 | 0.531 |
| Загуба на притисок | kPa | | 10 | 18 | 19 | 23 | 24 | 23 | 36 | 21 | 35 |
| Тип на вентилатора | Центрофугален | | | | | | | | | | |
| Мотор | Тип | | Асинхрон, 4 брзини | | | | | | | | |
| | Ефективност | | B | | | | | | | | |
| | ЕЛ Напојување | | 220-230V1Ph/50 Hz | | | | | | | | |
| Изменувач | Тип | | Бакарни цевки, алуминиумски ребра, двореден | | | | | | | | |
| | Работен притисок | | 1.6MPa | | | | | | | | |
| Влез/ Излез флуид | 3/4" / внатрешен навој | | | | | | | | | | |
| Одвод за конденз | Ø 20 | | | | | | | | | | |
| | Цена без ДДВ | | 9019 | 10182 | 10700 | 11087 | 12122 | 18553 | 19750 | 20624 | 23143 |
| | Цена со ДДВ | | 10642 | 12015 | 12626 | 13083 | 14304 | 21893 | 23305 | 24336 | 27309 |

Капацитетите во таблицата се за режим на греење 50/45 оС и температура во просторијата 21 оС, В режим на ладење 7/12 оС и температура во просторијата 26 оС

| Димензии | | | | | | | | | | |
|--|-------------|-------------|-------------|-------------|--------------|--------------|--------------|--------------|--------------|--|
| Димензии: Ширина / Дебелина / Височина | 645x450x225 | 795x450x225 | 875x450x225 | 945x450x225 | 1095x450x225 | 1395x450x225 | 1545x450x225 | 1695x450x225 | 1995x450x225 | |
| Димензии со амбалажата: Ширина / Дебелина / Височина | 665x470x235 | 815x470x235 | 895x470x235 | 965x470x235 | 1115x470x235 | 1415x470x235 | 1565x470x235 | 1710x470x235 | 2015x470x235 | |
| Тежина / кг | 14 | 18 | 19 | 20 | 22 | 34 | 36 | 38 | 39 | |
| Тежина со амбалажа/ кг | 15 | 19 | 20 | 21 | 23 | 35 | 37 | 39 | 40 | |

Дополнителни аксесоари за хоризонтална монтажа:

| | Име | Цена без ддв | Цена со ддв |
|--|--|--------------|-------------|
| | Кондензна тава за хоризонтална монтажа | 1120 | 1322 |

ТЕХНИЧКИ КАРАКТЕРИСТИКИ / 4 ЦЕВЕН СИСТЕМ

| Технички податоци | | Модел | FC02 | FC03 | FC04 | FC05 | FC06 | FC08 | FC10 | FC12 | FC14 |
|--------------------------------|------------------------|-------------------|---|-------|-------|-------|-------|-------|-------|-------|-------|
| Проток на воздух / Проток | H | m ³ /h | 400 | 590 | 750 | 920 | 1080 | 1490 | 1750 | 2060 | 2450 |
| | M | m ³ /h | 310 | 450 | 560 | 690 | 810 | 1120 | 1320 | 1540 | 1840 |
| | L | m ³ /h | 200 | 300 | 370 | 460 | 540 | 750 | 870 | 1030 | 1230 |
| Температури на ладење 7/12 °C | H | kW | 2.03 | 2.98 | 3.78 | 4.63 | 5.62 | 7.56 | 9.13 | 10.88 | 12.83 |
| | M | kW | 1.72 | 2.5 | 3.22 | 3.94 | 4.79 | 6.44 | 7.76 | 9.27 | 10.95 |
| | L | kW | 1.50 | 2.23 | 3.82 | 3.48 | 4.19 | 5.68 | 6.93 | 8.19 | 9.64 |
| Температури на греење 90/70 °C | H | kW | 3.28 | 4.59 | 6.16 | 7.89 | 9.21 | 13.13 | 15.84 | 18.69 | 21.28 |
| | M | kW | 2.81 | 3.91 | 5.26 | 6.69 | 7.80 | 11.20 | 13.49 | 15.91 | 18.13 |
| | L | kW | 2.47 | 3.47 | 4.62 | 5.92 | 6.91 | 9.89 | 11.91 | 14.03 | 15.98 |
| Температури на греење 50/45 °C | H | kW | 1.94 | 2.71 | 3.64 | 4.66 | 5.44 | 7.76 | 9.36 | 11.04 | 12.57 |
| | M | kW | 1.66 | 2.31 | 3.11 | 3.95 | 4.61 | 6.62 | 7.97 | 9.40 | 10.71 |
| | L | kW | 1.46 | 2.05 | 2.73 | 3.50 | 4.08 | 5.84 | 7.04 | 8.29 | 9.44 |
| | 12Pa-H | W | 40 | 53 | 62 | 78 | 95 | 125 | 147 | 198 | 238 |
| | 30Pa-H | W | 48 | 62 | 76 | 88 | 109 | 161 | 179 | 212 | 256 |
| | 50Pa-H | W | 56 | 72 | 88 | 95 | 110 | 174 | 211 | 240 | 297 |
| Ампери | A | | 0.25 | 0.33 | 0.40 | 0.43 | 0.50 | 0.79 | 0.96 | 1.09 | 1.35 |
| Статички притисок | Pa | | 50Pa | | | | | | | | |
| Ниво на шум | 50Pa-H | dB(A) | 42 | 44 | 46 | 47 | 49 | 50 | 52 | 54 | 56 |
| Проток на флуид | Racire 3R | kg/h | 370 | 540 | 680 | 830 | 990 | 1350 | 1610 | 1920 | 2250 |
| | | l/s | 0.103 | 0.150 | 0.189 | 0.231 | 0.275 | 0.375 | 0.447 | 0.533 | 0.625 |
| | Incalzire 1R | kg/h | 230 | 310 | 420 | 540 | 630 | 890 | 1080 | 0.353 | 1450 |
| | | l/s | 0.064 | 0.086 | 0.117 | 0.150 | 0.175 | 0.247 | 0.300 | 0.353 | 0.403 |
| Загуба на притисок | Racire 3R | kPa | 10 | 18 | 19 | 23 | 24 | 23 | 36 | 21 | 35 |
| | Incalzire 1R | kPa | 5 | 12 | 17 | 28 | 25 | 16 | 18 | 23 | 29 |
| Тип на вентилатор | Центрофугален | | | | | | | | | | |
| Мотор | Тип | | Асинхрон, 4 брзини | | | | | | | | |
| | Ефективност | | B | | | | | | | | |
| | ЕЛ Напојување | | 220-230V1Ph/50 Hz | | | | | | | | |
| Изменувач | Тип | | Бакарни цевки, алуминиумски ребра, двореден | | | | | | | | |
| | Работен притисок | | 1.6MPa | | | | | | | | |
| Влез/ Излез флуид | 3/4" / внатрешен навој | | | | | | | | | | |
| Одвод за конденз | Ø 20 | | | | | | | | | | |
| | Цена без ДДВ | | 10152 | 11863 | 12412 | 12931 | 14416 | 20947 | 23143 | 23758 | 26892 |
| | Цена со ДДВ | | 11979 | 13998 | 14646 | 15295 | 17011 | 24718 | 27309 | 28034 | 31733 |

Капацитетите во таблицата се за режим на греење 50/45 оС и температура во просторијата 21 оС, В режим на ладење 7/12 оС и температура во просторијата 26 оС

| Димензии | | | | | | | | | | |
|--|-------------|-------------|-------------|-------------|--------------|--------------|--------------|--------------|--------------|--|
| Димензии: Ширина / Дебелина / Височина | 645x450x225 | 795x450x225 | 875x450x225 | 945x450x225 | 1095x450x225 | 1395x450x225 | 1545x450x225 | 1695x450x225 | 1995x450x225 | |
| Димензии со амбалажата: Ширина / Дебелина / Височина | 660x460x240 | 810x460x240 | 890x460x240 | 960x460x240 | 1110x460x240 | 1410x460x240 | 1560x460x240 | 1710x460x240 | 2010x460x240 | |
| Тежина / кг | 17 | 22 | 23 | 24 | 27 | 39 | 41 | 43 | 46 | |
| Тежина со амбалажа/ кг | 18 | 23 | 24 | 25 | 28 | 40 | 42 | 45 | 48 | |

Дополнителни аксесоари за хоризонтална монтажа:

| | | Име | Цена без ддв | Цена со ддв |
|--|--|--|--------------|-------------|
| | | Кондензна тава за хоризонтална монтажа | 1120 | 1322 |

Се предлагаат и конвектори за скриена таванска моњажа како гореопишаните со височина 180мм од моделите FC02, FC03, FC04, FC05 и FC06. Цената ќе се обезбеди на ваше барање.

ТЕХНИЧКИ КАРАКТЕРИСТИКИ / 2 ЦЕВЕН СИСТЕМ

| Карактеристики / Модел | | | KFA-30S | KFA-40S | KFA-50S | KFA-55M | KFA-60M | KFA-80M |
|--|--------------|-------------------|---|----------|----------|-------------|----------|----------|
| Проток на воздух | H | m ³ /h | 510 | 680 | 850 | 935 | 1.020 | 1.360 |
| | M | m ³ /h | 380 | 520 | 640 | 700 | 770 | 1.030 |
| | L | m ³ /h | 260 | 350 | 430 | 520 | 560 | 750 |
| Капацитет на ладење | H | kW | 2,70 | 3,52 | 4,00 | 4,50 | 5,28 | 6,50 |
| | M | kW | 2,05 | 2,72 | 3,03 | 3,41 | 4,02 | 4,95 |
| | L | kW | 1,44 | 1,86 | 2,05 | 2,58 | 2,96 | 3,63 |
| Капацитет на греење Температура на вода 90/70°C | H | kW | 7,59 | 10,15 | 11,80 | 13,84 | 16,28 | 20,46 |
| | M | kW | 5,67 | 7,64 | 8,64 | 9,99 | 12,13 | 15,23 |
| | L | kW | 3,94 | 5,22 | 5,67 | 7,37 | 8,59 | 10,76 |
| Капацитет на греење Температура на вода 50°C | H | kW | 3,30 | 4,40 | 5,10 | 5,95 | 7,00 | 8,77 |
| | M | kW | 2,47 | 3,32 | 3,75 | 4,32 | 5,23 | 6,55 |
| | L | kW | 1,72 | 2,27 | 2,47 | 3,20 | 3,72 | 4,65 |
| Апсорбирана моќност | W | | 54 | 62 | 65 | 71 | 95 | 120 |
| Апсорбирана струја | A | | 0,23 | 0,27 | 0,29 | 0,30 | 0,42 | 0,52 |
| Ниво на шум | dB(A)-H/M/L | | 39/35/29 | 43/37/30 | 45/39/32 | 40/35/32 | 45/37/34 | 50/44/39 |
| Проток на вода | l/h | | 464 | 605 | 688 | 774 | 908 | 1118 |
| | kPa | | 9 | 15 | 18 | 8 | 11 | 16 |
| Тип на вентилатор | | | Центрофугален | | | | | |
| Мотор | Тип | | Со постоечки компензатор | | | | | |
| | Напојување | | 220-230V1Ph/50 Hz | | | | | |
| Изменувач | Тип | | Безрабен бакар проширен со алуминиумски решетки | | | | | |
| | Редови | | 2 | | | | | |
| Влез/ Излез | | | 3/4" | | | | | |
| Кондензација | | | 1" | | | | | |
| Нето димензии | Единици (mm) | | 580x580x250 | | | 710x710x290 | | |
| | Панел (kg) | | 680x680 | | | 830x830 | | |
| Нето тежина (kg) | | | 20 | | | 26 | | |
| Цена без ДДВ | | | 17.752 | 17.464 | 21.386 | 25.298 | 25.453 | 32.906 |
| Цена со ДДВ | | | 20.947 | 20.607 | 25.235 | 29.852 | 30.035 | 38.829 |

ЖИЧЕН ТЕРМОСТАТ ЗА МОНТАЖА НА СИД МОДЕЛ WS-01

ЦЕНА СО ДДВ ВО ДЕНАРИ

5173

Забелешка

- Во комплетот на касетите е вклучен IR далечински управувач и декоративен панел.
- Во табелата се наведени капацитетите со режим на Греење 50/45 оС и температура во просторијата 21 оС. Режим на Ладење 7/12 оС и температура во просторијата 26 оС.

МЕХАНИЧКИ ТЕРМОСТАТ ЗА УПРАВУВАЊЕ НА КОНВЕКТОРИ



EBERLE - Made in Germany

| Модел | ЦЕНА БЕЗ ДДВ | ЦЕНА СО ДДВ |
|------------|--------------|-------------|
| KLR-E 7430 | | |

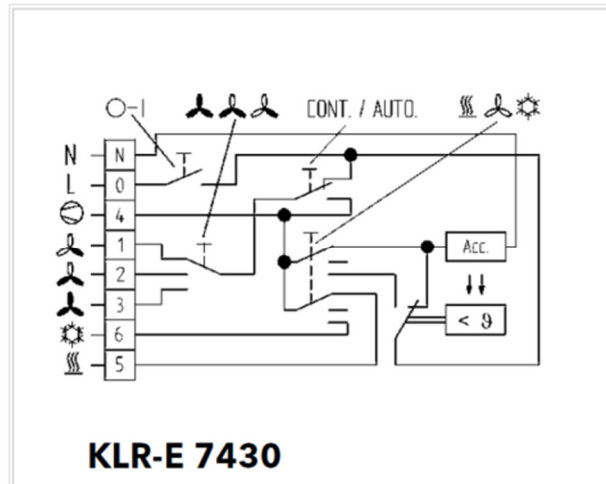

ЕЛЕКТРОНСКИ ТЕРМОСТАТ ЗА УПРАВУВАЊЕ НА КОНВЕКТОРИ

Eliwell - Made in Italy

| Модел | ЦЕНА БЕЗ ДДВ | ЦЕНА СО ДДВ |
|------------------------------|--------------|-------------|
| FB U32W/SM, 2 x NTC 103 AT11 | 3020 | 3564 |

















Вклучени сензори за температура на воздухот и водата





МЕСИНГАНА АРМАТУРА - ICMA

 ПРОИЗВОДИТЕЛ: ICMA RUBINETTERIE SRL, ИТАЛИЈА
 УВОЗНИК: МЕТАЛТЕРМ, СКОПЈЕ, МАКЕДОНИЈА

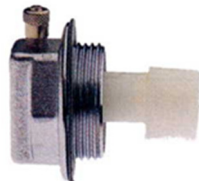
| И.803 | | Димензија | Цена, без ДДВ | Цена, со ДДВ |
|---|--|-----------|---------------|--------------|
|  | Радијаторски вентили, ек, за метална цевка, рачен | 1/2" | 389 | 459 |
| | | 3/4" | 838 | 989 |
| И.813 | | Димензија | Цена, без ДДВ | Цена, со ДДВ |
|  | Радијаторски вентили, прав, за метална цевка, рачен | 1/2" | 489 | 577 |
| | | 3/4" | 890 | 1050 |
| И.805 | | Димензија | Цена, без ДДВ | Цена, со ДДВ |
|  | Радијаторски навијак, ек, за метална цевка | 1/2" | 386 | 455 |
| И.815 | | Димензија | Цена, без ДДВ | Цена, со ДДВ |
|  | Радијаторски навијак, прав, за метална цевка | 1/2" | 464 | 547 |
| И.804 | | Димензија | Цена, без ДДВ | Цена, со ДДВ |
|  | Радијаторски вентил, ек, за алупекс црево, рачен | 1/2" | | |
| И.814 | | Димензија | Цена, без ДДВ | Цена, со ДДВ |
|  | Радијаторски вентил, прав, за алупекс црево, рачен | 1/2" | 386 | 455 |
| И.827 | | Димензија | Цена, без ДДВ | Цена, со ДДВ |
|  | Радијаторски навијак, ек, за алупекс црево | 1/2" | 368 | 434 |

| И.829 | | Димензија | Цена, без ДДВ | Цена, со ДДВ |
|---|---|----------------------------|---------------|--------------|
|  | Радијаторски навијак, прав, за алупекс црево | 1/2" | 386 | 455 |
| И.774 | | Димензија | Цена, без ДДВ | Цена, со ДДВ |
|  | Радијаторски вентил, ек, за метална цевка, термостатски M28x1,5 | 1/2" 3/4" | 840 | 991 |
| И.775 | | Димензија | Цена, без ДДВ | Цена, со ДДВ |
|  | Радијаторски вентил, прав, за метална цевка, термостатски M28x1,5 | 1/2" 3/4" | 936 | 1105 |
| И.770 | | Димензија | Цена, без ДДВ | Цена, со ДДВ |
|  | Радијаторски вентил, ек, за алупекс црево, термостатски за адаптер 24 x 1,5, M28x1,5 | 1/2" | | |
| И.771 | | Димензија | Цена, без ДДВ | Цена, со ДДВ |
|  | Радијаторски вентил, прав, за алупекс црево, термостатски за адаптер 24 x 1,5, M28x1,5 | 1/2" | 896 | 1057 |
| И.100 | | Димензија | Цена, без ДДВ | Цена, со ДДВ |
|  | Адаптер 24 x 1.5 за алупекс црево | 16 x 2 18 x 2 20 x 2 | 209 209 | 247 247 |
| И.985/986 | | | Цена, без ДДВ | Цена, со ДДВ |
|  | Термо глава, M28x1,5 И.985 - восочен елемент И.986 - течен елемент | И.985 И.986 | 1100 | 1298 |

| И.772 | | Димензија | Цена, без ДДВ | Цена, со ДДВ |
|---|---|--|---------------|--------------|
|  | Радијаторски вентил, ек, за алупекс црево термостатски за адаптер 1/2", M28x1,5 | 1/2" | | |
| И.773 | | Димензија | Цена, без ДДВ | Цена, со ДДВ |
|  | Радијаторски вентил, прав, за алупекс црево термостатски за адаптер 1/2", M28x1,5 | 1/2" | | |
| И.98 | | Димензија | Цена, без ДДВ | Цена, со ДДВ |
|  | Адаптер 1/2" за алупекс црево | 16 x 2 | | |
| И.701, И.702 | | Димензија | Цена, без ДДВ | Цена, со ДДВ |
|  | Вентил за воздух со регулатор | 3/8" 1/2" | 172 135 | 203 159 |
| И.705 | | Димензија | Цена, без ДДВ | Цена, со ДДВ |
|  | Вентил за воздух со штраф | 1/2" | 108 | 127 |
| И.709 | | Димензија | Цена, без ДДВ | Цена, со ДДВ |
|  | Автоматски вентил за воздух прав | 3/8" 1/2" | 418 428 | 493 505 |
| И.715 | | Димензија | Цена, без ДДВ | Цена, со ДДВ |
|  | Автоматски вентил за воздух аголен | 1/2" | 621 | 733 |
| И.716 | | Димензија | Цена, без ДДВ | Цена, со ДДВ |
|  | Автоматски вентил за воздух | 1" лев 1" десен 1 1/4" лев 1 1/4" десен | | |

| И.227 | | Димензија | Цена, без ДДВ | Цена, со ДДВ |
|---|---|-----------|---------------|--------------|
|  | Колектор 3/4" МЖ, машки навој 1/2" | 3/4" x 2 | 1064 | 1256 |
| | | 3/4" x 3 | 1607 | 1896 |
| | | 3/4" x 4 | 2142 | 2527 |
| И.229 | | Димензија | Цена, без ДДВ | Цена, со ДДВ |
|  | Колектор 1" МЖ, машки навој 3/4" EUROCONUS, растојание 50 мм | 1" x 2 | | |
| | | 1" x 3 | | |
| И.222 | | Димензија | Цена, без ДДВ | Цена, со ДДВ |
|  | Колектор МЖ, со машки навој 1/2" | 3/4" x 2 | | |
| | | 3/4" x 3 | | |
| | | 3/4" x 4 | | |
| | | 1" x 2 | | |
| | | 1" x 3 | | |
| И.220-1101 | | Димензија | Цена, без ДДВ | Цена, со ДДВ |
|  | Колектор ЖЖ, со женски навој 1/2", растојание 38 мм | 3/4" x 2 | | |
| | | 3/4" x 3 | | |
| | | 3/4" x 4 | | |
| | | 3/4" x 5 | | |
| | | 3/4" x 6 | | |
| | | 3/4" x 7 | | |
| | | 3/4" x 8 | | |
| | | 3/4" x 9 | | |
| | | 3/4" x 10 | | |
| | | 1" x 2 | | |
| | | 1" x 3 | | |
| | | 1" x 4 | | |
| | | 1" x 5 | | |
| И.221-1102 | | Димензија | Цена, без ДДВ | Цена, со ДДВ |
|  | Колектор ЖЖ, со женски навој 1/2", растојание 50 мм | 3/4" x 2 | | |
| | | 3/4" x 3 | | |
| | | 3/4" x 4 | | |
| | | 3/4" x 5 | | |
| | | 3/4" x 6 | | |
| | | 3/4" x 7 | | |
| | | 3/4" x 8 | | |
| | | 3/4" x 9 | | |
| | | 3/4" x 10 | | |
| | | 1" x 2 | | |
| | | 1" x 3 | | |
| | | 1" x 4 | | |
| | | 1" x 5 | | |
| 1" x 6 | | | | |
| 1" x 7 | | | | |
| 1" x 8 | | | | |
| 1" x 9 | | | | |
| 1" x 10 | | | | |

| И.250 | | Димензија | Цена, без ДДВ | Цена, со ДДВ |
|---|--|------------------|----------------------|---------------------|
|  | Автоматски агрегат за полнење со филтер, неповратна клапна, спирателен кран и отвор за манометар, 10 - 3 атм | 1/2" | 2217 | 2616 |
| И.249 | | Димензија | Цена, без ДДВ | Цена, со ДДВ |
|  | Автоматски агрегат за полнење со филтер, неповратна клапна, спирателен кран и отвор за манометар, 16 - 6 атм | 1/2" | 2217 | 2616 |
| И.202 | | Димензија | Цена, без ДДВ | Цена, со ДДВ |
|  | Тештик за колектор со женски навој, 3/8" Ж и 1/2" Ж | 3/4" 1" | | |
| И.203 | | Димензија | Цена, без ДДВ | Цена, со ДДВ |
|  | Тештик за колектор со машки навој, 3/8" Ж и 1/2" Ж | 3/4" 1" | | |
| И.201 | | Димензија | Цена, без ДДВ | Цена, со ДДВ |
|  | Капа за колектор | 3/4" 1" | | |
| И.237 | | Димензија | Цена, без ДДВ | Цена, со ДДВ |
|  | Штопна за колектор | 3/4" 1" | | |
| И.706 | | Димензија | Цена, без ДДВ | Цена, со ДДВ |
|  | Штопна хромирана со "О" прстен | 1/2" | | |
| И.92 | | Димензија | Цена, без ДДВ | Цена, со ДДВ |
|  | Полуспојка со ПТФЕ, 24x1.5 | Φ 15 Φ 18 | 157 | 185 |

И.241 **Димензија Цена, без ДДВ Цена, со ДДВ**

 Сигурносен вентил ЖЖ,
 1.5 - 5 атм

| | | |
|-------------|------|------|
| 1/2" - 1.5 | 437 | 516 |
| 1/2" - 2.0 | 437 | 516 |
| 1/2" - 2.5 | 437 | 516 |
| 1/2" - 3.0 | 437 | 516 |
| 1/2" - 3.5 | 437 | 516 |
| 1/2" - 4.0 | 437 | 516 |
| 1/2" - 4.5 | 437 | 516 |
| 1/2" - 5.0 | 437 | 516 |
| 1/2" - 8.0 | | |
| 1/2" - 10.0 | | |
| 3/4" - 1.5 | 771 | 917 |
| 3/4" - 2.0 | 771 | 917 |
| 3/4" - 2.5 | 771 | 917 |
| 3/4" - 3.0 | 771 | 917 |
| 3/4" - 3.5 | 771 | 917 |
| 3/4" - 4.0 | 771 | 917 |
| 3/4" - 4.5 | 771 | 917 |
| 3/4" - 5.0 | 771 | 917 |
| 3/4" - 8.0 | 1135 | 1339 |
| 3/4" - 10.0 | 1135 | 1339 |
| 1" - 1.5 | | |
| 1" - 2.0 | | |
| 1" - 2.5 | | |
| 1" - 3.0 | | |
| 1" - 3.5 | | |
| 1" - 4.0 | | |
| 1" - 4.5 | | |
| 1" - 5.0 | | |
| 1" - 8.0 | | |
| 1" - 10.0 | | |

И.242 **Димензија Цена, без ДДВ Цена, со ДДВ**

 Сигурносен вентил МЖ,
 1.5 - 5 атм

| | | |
|------------|-----|-----|
| 1/2" - 1.5 | 717 | 848 |
| 1/2" - 2.0 | 717 | 848 |
| 1/2" - 2.5 | 717 | 848 |
| 1/2" - 3.0 | 717 | 848 |
| 1/2" - 3.5 | 717 | 848 |
| 1/2" - 4.0 | 717 | 848 |
| 1/2" - 4.5 | 717 | 848 |
| 1/2" - 5.0 | 717 | 848 |
| 3/4" - 1.5 | | |
| 3/4" - 2.0 | | |
| 3/4" - 2.5 | | |
| 3/4" - 3.0 | | |
| 3/4" - 3.5 | | |
| 3/4" - 4.0 | | |
| 3/4" - 4.5 | | |
| 3/4" - 5.0 | | |

И.254 **Димензија Цена, без ДДВ Цена, со ДДВ**

Сигурносна клапна ЖЖ, со
пружина, метална подлога,
PN 16, се штелува

| | | |
|--------|-------|-------|
| 1/2" | 2037 | 2404 |
| 3/4" | 2794 | 3297 |
| 1" | 3626 | 4276 |
| 1 1/4" | 6057 | 7148 |
| 1 1/2" | 8455 | 9977 |
| 2" | 11813 | 13939 |
| 2 1/2" | 30941 | 36510 |
| 3" | | |

И.243 **Димензија Цена, без ДДВ Цена, со ДДВ**

Манометар аксијален

| |
|-----------|
| 1/4" 0-4 |
| 1/4" 0-6 |
| 1/4" 0-10 |

И.244 **Димензија Цена, без ДДВ Цена, со ДДВ**

Манометар радијален

| |
|-----------|
| 1/4" 0-4 |
| 1/4" 0-6 |
| 1/4" 0-10 |

И.159 **Димензија Цена, без ДДВ Цена, со ДДВ**

Трокрак вентил со отвор за
манометар МЖ

| |
|------|
| 3/8" |
| 1/2" |

И.160 **Димензија Цена, без ДДВ Цена, со ДДВ**

Вентил со отвор за манометар
МЖ

| |
|------|
| 3/8" |
| 1/2" |

И.153 **Димензија Цена, без ДДВ Цена, со ДДВ**

Серпентина за манометар,
никлована, мж, PN25

| |
|------|
| 1/4" |
| 1/2" |

И.246 **Димензија Цена, без ДДВ Цена, со ДДВ**

Редуцир-вентил, два женски
навои, страничен извод за
манометар 1/4", база од прохром
18/10, максимален притисок на
влез 30 атм, максимален
притисок на излез 6 атм

| | | |
|--------|------|-------|
| 1/2" | | |
| 3/4" | 2887 | 3407 |
| 1" | 4853 | 5727 |
| 1 1/4" | 5669 | 6689 |
| 2" | 8884 | 10483 |

И.247 **Димензија Цена, без ДДВ Цена, со ДДВ**

Редуцир-вентил MIGNON, два женски навои, извод за манометар 1/4", максимален притисок на влез 10 атм, максимален притисок на излез 4

| | | |
|------|------|------|
| 1/2" | 1652 | 1949 |
| 3/4" | 1817 | 2144 |

И.248 **Димензија Цена, без ДДВ Цена, со ДДВ**

Редуцир-вентил MIGNON, два женски навои, максимален притисок на влез 10 атм, максимален притисок на излез 4 атм

| |
|------|
| 1/2" |
| 3/4" |

И.892 **Димензија Цена, без ДДВ Цена, со ДДВ**

Четирикрак вентил, рачен / термостатски, за алупекс црево (адаптер 24 x 1,5), двоцевен систем, сонда 40 см, растојание меѓусоките 37,5 мм

| |
|------|
| 1/2" |
|------|

И.710 **Димензија Цена, без ДДВ Цена, со ДДВ**

Неповратна клапна за вентил за воздух, месинг

| |
|------|
| 3/8" |
| 1/2" |

*за артикал Б.1002

И.148 **Димензија Цена, без ДДВ Цена, со ДДВ**

Трокрак, термостатски мешачки вентил, диапазон 20-65° С

| | | |
|------|------|-------|
| 3/4" | 7725 | 9116 |
| 1" | 9661 | 11400 |

И.983 **Димензија Цена, без ДДВ Цена, со ДДВ**



Електрична термостатска глава. Нормално затворена

| |
|-------|
| 220 V |
| 24 V |

И.856 **Димензија Цена, без ДДВ Цена, со ДДВ**

Уронски вентил

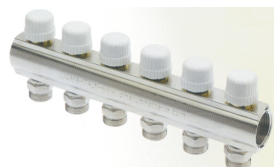
| | | |
|------|------|------|
| 1/2" | 1710 | 2018 |
|------|------|------|

И.1004/1002

За подно греене

Колектор ЖЖ со вградени
 вентили за рачна/автоматска
 контрола, излези со машки
 навој M24x1,5 и растојание 50
 мм

Димензија Цена, без ДДВ Цена, со ДДВ

1" x 2
 1" x 3
 1" x 4
 1" x 5
 1" x 6
 1" x 7
 1" x 8

И.1006

За подно греене

Колектор ЖЖ со вградени
 секретни вентили со
 микрометричен контрол,
 излези со машки навој M24x1,5
 и растојание 50 мм

Димензија Цена, без ДДВ Цена, со ДДВ

1" x 2
 1" x 3
 1" x 4
 1" x 5
 1" x 6
 1" x 7
 1" x 8

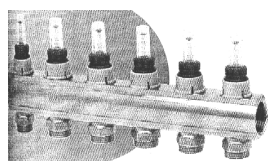
И.1014

За подно греене

Колектор ЖЖ со вградени
 дебитомери, излези со машки
 навој M24x1,5 и растојание 50
 мм

Димензија Цена, без ДДВ Цена, со ДДВ

1" x 2
 1" x 3 5119 6041
 1" x 4
 1" x 5
 1" x 6
 1" x 7
 1" x 8

И.М056

За подно греене

Мешачка група за подно -
 пумпа 25/40, термостат со
 термо сонда

Димензија Цена, без ДДВ Цена, со ДДВ

1" 23667 27927

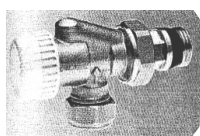
И.766

Термостатски аксијален
 радиаторски вентил со
 фитинг за 15 мм цевка

Димензија Цена, без ДДВ Цена, со ДДВ

1/2"

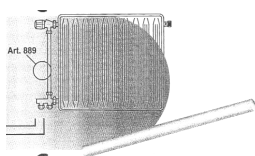
И.889

Хромирана цевка 15 мм

Димензија Цена, без ДДВ Цена, со ДДВ

15 x 600 437 516
 15 x 800
 15 x 1000

И.875

Разделник за успонски вентил
 "BY PASS"

Димензија Цена, без ДДВ Цена, со ДДВ

1/2" 1664 1963

| И.867 | | Димензија | Цена, без ДДВ | Цена, со ДДВ |
|---|--|--|--------------------------------|----------------------------------|
|  | Успонски вентил со "BY PASS" | 1/2" | 1515 | 1788 |
| И.868 | | Димензија | Цена, без ДДВ | Цена, со ДДВ |
|  | Успонски термостатски вентил со "BY PASS" | 1/2" | 1697 | 2003 |
| И.750 | | Димензија | Цена, без ДДВ | Цена, со ДДВ |
|  | Филтер | 1/2" 3/4" 1" 1 1/4" 1 1/2" 2" | | |
| И.S001 | | Димензија | Цена, без ДДВ | Цена, со ДДВ |
|  | Пумпна група за соларни системи | | 22897 | 27018 |
| И.S002 | | Димензија | Цена, без ДДВ | Цена, со ДДВ |
|  | Пумпна група за соларни системи, 1-цевен систем | | | |
| И.341 | | Димензија | Цена, без ДДВ | Цена, со ДДВ |
|  | Топчест вентил со ел. задвижување, P _{макс} : 16 bar, T: -5 +110C, 230V 5VA, нормално затворен, отв/затв 45 сек | 1/2" 3/4" 1" 1 1/4" | 9081 9474 10437 11940 | 10716 11179 12316 14089 |
| И.343 | | Димензија | Цена, без ДДВ | Цена, со ДДВ |
|  | Трокрак топчест вентил со ел. задвижување, P _{макс} : 16 bar, T: -5 +110C, 230V 5VA распределителен АВ-А, АВ-В | 1/2" 3/4" 1" 1 1/4" | 10664 12264 12797 | 12584 14472 15100 |
| И.344 | | Димензија | Цена, без ДДВ | Цена, со ДДВ |
|  | Трокрак топчест вентил со ел. задвижување, P _{макс} : 16 bar, T: -5 +110C, 230V 5VA бајпас А-АВ, А-В | 1/2" 3/4" 1" 1 1/4" | | |
| И.S110 | | Димензија | Цена, без ДДВ | Цена, со ДДВ |
|  | Автоматски вентил за воздух, P _{макс} : 10 bar, T _{макс} : +130C За соларни системи | 1/2" | 1039 | 1226 |

МЕСИНГАНА АРМАТУРА - IMI - HEIMEIER

 ПРОИЗВОДИТЕЛ: IMI-HEIMEIER, ГЕРМАНИЈА
 УВОЗНИК: МЕТАЛТЕРМ, СКОПЈЕ, МАКЕДОНИЈА

| | | Димензија | Цена, без ДДВ | Цена, со ДДВ |
|---|--|---|---------------|--------------|
|  | Радијаторски термостатски сет, ек, 1/2" | 1/2" | 1277 | 1507 |
| | | Димензија Цена, без ДДВ Цена, со ДДВ | | |
|  | Радијаторски термостатски сет, прав, 1/2" | 1/2" | 1277 | 1507 |
| | | Димензија Цена, без ДДВ Цена, со ДДВ | | |
|  | Радијаторски навијак, ек | 1/2" | | |
| | | Димензија Цена, без ДДВ Цена, со ДДВ | | |
|  | Радијаторски навијак, прав | 1/2" | | |
| | | Димензија Цена, без ДДВ Цена, со ДДВ | | |
|  | Радијаторски термостатски вентил со глава, ек, SET - DU | 1/2" | | |
| | | Димензија Цена, без ДДВ Цена, со ДДВ | | |
|  | Радијаторски термостатски вентил со глава, прав, SET - DU | 1/2" | | |
| | | Димензија Цена, без ДДВ Цена, со ДДВ | | |
|  | Термостатска глава | | 587 | 693 |

Димензија Цена, без ДДВ Цена, со ДДВ

Двоцевен разделник 100% - DUO-LUX

50 mm 2,225.00 2,625.00

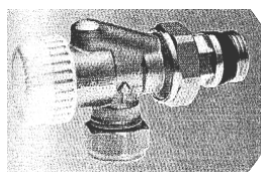
Димензија Цена, без ДДВ Цена, со ДДВ

Термостатски вентил, аксијален - CALYPSO

1/2" 551.00 650.00

Димензија Цена, без ДДВ Цена, со ДДВ

Термотска глава со сонда

 20 - 50 C 3,347.00 3,950.00
 40 - 70 C 3,235.00 3,817.00

Димензија Цена, без ДДВ Цена, со ДДВ

Конусна спојка за бакар и прецизни цевки

Ф15 x 1/2" 101.00 119.00

Димензија Цена, без ДДВ Цена, со ДДВ

Трокрак мешачки вентил

 3/4" 4,608.00 5,437.00
 1" 4,965.00 5,859.00
 1 1/4" 5,838.00 6,889.00

Цевен приклучок на навој

 3/4" 183.00 216.00
 1" 322.00 380.00
 1 1/4" 943.00 1,113.00

Димензија Цена, без ДДВ Цена, со ДДВ

Преструен вентил - HIDROLUX

 3/4" 2,640.00 3,115.00
 1" 3,288.00 3,880.00
 1 1/4" 3,655.00 4,313.00

Димензија Цена, без ДДВ Цена, со ДДВ

| | | | |
|------------------------------|---------------|------|------|
| Сепаратор за воздух - ZEPARO | 20 (3/4") | 4783 | 5644 |
| | 25 (1") | 5169 | 6100 |
| | 32 (1 1/4") | 7246 | 8550 |

Димензија Цена, без ДДВ Цена, со ДДВ

| | | |
|-----------------------------------|------|------|
| Мултибокс за подно греење - C/RTL | 6223 | 7343 |
|-----------------------------------|------|------|

Димензија Цена, без ДДВ Цена, со ДДВ

| | | | |
|-----------------------------------|----|------|------|
| Топчест вентил, бронза - GLO-BO H | 1" | 1247 | 1472 |
|-----------------------------------|----|------|------|

Димензија Цена, без ДДВ Цена, со ДДВ

| | | |
|------------|-----|-----|
| Термометар | 521 | 615 |
|------------|-----|-----|

Димензија Цена, без ДДВ Цена, со ДДВ

| | | | |
|----------------------|--------------|------|------|
| Баланс вентил - STAD | DN20(3/4") | 3868 | 4564 |
| | DN25 (1") | 4528 | 5343 |
| | DN32(1 1/4") | 5971 | 7046 |
| | DN40(1 1/2") | 6854 | 8088 |
| | DN50(2") | 8070 | 9523 |

Димензија Цена, без ДДВ Цена, со ДДВ

| | | | |
|----------------------|-----------|-------|--------|
| Баланс вентил - STAF | DN65 PN16 | 23225 | 27406 |
| | DN80 PN16 | 34822 | 41090 |
| | DN100PN16 | 48751 | 57526 |
| | DN125PN16 | 69645 | 82181 |
| | DN150PN16 | 92859 | 109574 |

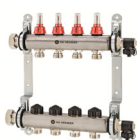
Димензија Цена, без ДДВ Цена, со ДДВ

| | | | |
|----------|-----------|-------|-------|
| Колектор | 3 отвори | 6458 | 7621 |
| | 4 отвори | 7843 | 9255 |
| | 5 отвори | 8761 | 10338 |
| | 6 отвори | 10618 | 12529 |
| | 7 отвори | 10638 | 12553 |
| | 8 отвори | 11562 | 13644 |
| | 9 отвори | 12686 | 14969 |
| | 10 отвори | 14021 | 16545 |

ГК, ТУРЦИЈА

ПРОИЗВОДИТЕЛ: ГК, ТУРЦИЈА

УВОЗНИК: МЕТАЛТЕРМ, СКОПЈЕ, МАКЕДОНИЈА



| НАЗИВ | ЦЕНА БЕЗ ДДВ | ЦЕНА СО ДДВ |
|---|--------------|-------------|
| ГК РАЗДЕЛНИК ЗА УСПОНСКИ ВЕНТИЛ 16X2 - 100% КОМПЛЕТ | 831 | 981 |



| НАЗИВ | ЦЕНА БЕЗ ДДВ | ЦЕНА СО ДДВ |
|---|--------------|-------------|
| ГК ГОРЕН ВЕНТИЛ ЗА УСПОНСКИ ВЕНТИЛ 1/2"XФ15 | 319 | 377 |



| НАЗИВ | ЦЕНА БЕЗ ДДВ | ЦЕНА СО ДДВ |
|---|-----------------|-------------|
| ГК РАДИЈАТОРСКИ АГОЛЕН ВЕНТИЛ 1/2' ЕКОНОМИК | 271 | 320 |
| ГК РАДИЈАТОРСКИ ПРАВ ВЕНТИЛ 1/2' ЕКОНОМИК | 298 | 352 |



| НАЗИВ | ЦЕНА БЕЗ ДДВ | ЦЕНА СО ДДВ |
|--|-----------------|-------------|
| ГК РАДИЈАТОРСКИ АГОЛЕН ВЕНТИЛ СО СПОЈКА 1/2XФ16 | 324 | 382 |
| ГК РАДИЈАТОРСКИ ПРАВ ВЕНТИЛ СО СПОЈКА 1/2XФ16 | 399 | 471 |

ЕЛЕМЕНТИ ЗА ПОДНО ГРЕЕЊЕ - INNOFLOW

Пумпна група за подно греење

| Опис | Дименз. | Цена со ддв |
|---|---------|-------------|
|  <p>Пумпна група за подно греење 1", 20 -50°C, со пумпа и заштитен термостат</p> | 1" | 18162 |

Термоглава со сонда

| Опис | Димен. | Цена со ддв |
|---|--------|-------------|
|  <p>Двопозициона, М30х1,5, нормално затворена</p> | 230V | 696 |

Рабна изолација

| Опис | Цена/парче со ддв |
|--|-------------------|
|  <p>8x15mm-50 mtr</p> | 1238 |

Држачи за подно

| Опис | Цена/парче со ддв |
|--|-------------------|
|  <p>Држачи за цевки 14-22 мм, 300 бр. во плик</p> | 2.10 |

Такер уред

| Цена, лв/бр |
|-------------|
| 7323 |

Термостат

| Опис | Цена со ддв |
|---|-------------|
|  <p>SG 100 жичен 230V</p> | 1557 |
| SG 100 RF | 3477 |
| безжичен 230V | |
| SG 200 жичен 230V | 2116 |
| SG 200 RF безжичен 230V | 3706 |
| WT200 WIFI | 4250 |

Стиропор за подно INNOSTUD

| Опис | Цена/м2 ден со ддв |
|---|--------------------|
|  <p>Димензии: 1,4м X 0,8м 1,12 м2</p> | |
| Innostud 11/30 | 480 |
| Innostud 20/40 | 533 |
| Innostud сmap 20/40 | 520 |

Колектор за подно греење комплет

| Опис | Димензија | Цена со ддв |
|---|-----------|-------------|
|  <p>Вградени дебитомери, секретни регулатори и влошки за термоглавите; М 30х1,5, 3/4" евроконус; 0-5 л/мин.</p> | 1"х2 | 2460 |
| | 1"х3 | 3740 |
| | 1"х4 | 4960 |
| | 1"х5 | 6100 |
| | 1"х6 | 7300 |
| | 1"х7 | 8400 |
| | 1"х8 | 9600 |
| | 1"х9 | 11100 |
| | 1"х10 | 12200 |
| | 1"х11 | 13500 |
| | 1"х12 | 14600 |

Црево INNOPERT

| Опис | Цена/м ден со ддв |
|---|-------------------|
| <p>Црево PERT 16х2 петслојно, со кислородна бариера, црвено</p> <p>4/8 bar—max 70 C 5/6 bar—max 90 C</p> <p>Котур 240 м 600 м</p> | |

РАДИЈАТОРСКИ ВЕНТИЛИ "HERZ"

| ОПИС | ДИМЕНЗИЈА | ЕДИН. МЕРКА | ЦЕНА БЕЗ ДДВ | ЦЕНА СО ДДВ |
|--------|-----------|-------------|--------------|-------------|
| АГОЛЕН | 1/2" | ПАР. | 456 | 538 |
| ПРАВ | 1/2" | ПАР. | 492 | 581 |







РАДИЈАТОРСКИ ВЕНТИЛИ "KANN"

| ТЕРМОСТАТСКИ ВЕНТИЛ СО ТЕРМОГЛАВА 1/2" СО Ж НАВОЈ | | | | |
|---|-----------|-------------|--------------|-------------|
| ОПИС | ДИМЕНЗИЈА | ЕДИН. МЕРКА | ЦЕНА БЕЗ ДДВ | ЦЕНА СО ДДВ |
| АГОЛЕН | 1/2" | ПАР. | 667 | 787 |
| ПРАВ | 1/2" | ПАР. | 708 | 836 |



Производител: Cewal, Италија
 Увозник: Металтерм, Македонија



МЕРНИ ИНСТРУМЕНТИ “CEWAL”

| | Опис | Цена, без ДДВ | Цена, со ДДВ |
|--|--|------------------|-----------------|
|  | Собен механички термостат RQ 30 Температурна контрола: од +5°C до +30°C Кључ ON/OFF Предупредувачка лампа Каталошки број: 919 349 30 | 613 | 723 |
|  | Собен механички термостат RT 30 Температурна контрола: од +5°C до +30°C Кључ ON/OFF Предупредувачка лампа Каталошки број: 919 350 30 | 763 | 900 |
|  | Налегнувачки термостат TU SC Температурен интервал: од +10°C до +90°C Температурен градиент: 1°C / мин Заштитен индекс: IP20 Каталошки број: 919 340 10 | 731 | 862 |
|  | Неделен тајмер AURATON 2025 | 1627 | 1920 |



СТАКЛЕНИ ТЕРМОМЕТРИ

| Опис | Цена, без ДДВ | Цена, со ДДВ | Опис | Цена, без ДДВ | Цена, со ДДВ | | |
|--|--------------------------------------|---------------------|-------|---|---|-------|---------------------|
|  | Прав 200 мм (919 600 10) | 836 | 987 |  | Месингана чаура Права 200 мм (919 601 00) | 424 | 500 |
| | | 300 мм (919 600 30) | 602 | | | 710 | 300 мм (919 603 00) |
| | Аголен 200 мм (919 600 40) | 1509 | 1,781 | | Аголна 200 мм (919 604 00) | 610 | 720 |
| | | 300 мм (919 600 42) | 1,167 | | | 1,377 | 300 мм (919 604 02) |



МЕРНИ ИНСТРУМЕНТИ “CEWAL”
ТЕРМОМАНОМЕТРИ

| | Опис | Цена без ДДВ | Цена со ДДВ |
|--|---|--------------|-------------|
|  | Аксиален Скала: 4 bar 120°C Навој: 1/2" Ø 80 (915 684 00) | 661 | 780 |
|  | Аксиален Скала: 6 bar 120°C Навој: 1/2" Ø 63 (915 486 00) Ø 80 (915 586 00) | 513 547 | 605 645 |



ТЕРМОМАНОМЕТРИ

| | Опис | Цена без ДДВ | Цена со ДДВ |
|---|--|--------------|-------------|
|  | Радиален Скала: 4 bar 120°C; Навој: 1/2" Ø 63 (915 484 00) Ø 80 (915 584 00) | 661 661 | 780 780 |
|  | Радиален Скала: 6 bar 120°C Навој: 1/2" Ø 80 (915 686 00) | 547 | 645 |

МАНОМЕТРИ Ø 50

| | Опис | Цена без ДДВ | Цена со ДДВ |
|--|--|-------------------|-------------------|
|  | Аксиален Навој: 1/4" 6 bar (914 593 11) 10 bar (914 594 11) 16 bar (914 595 11) | 301 301 301 | 355 355 355 |
|  | Радиален Навој: 1/4" 6 bar (914 533 11) 10 bar (914 534 11) 16 bar (914 535 11) | 322 322 322 | 380 380 380 |

МАНОМЕТРИ Ø 80

| | Опис | Цена без ДДВ | Цена со ДДВ |
|---|---|--------------|-------------|
|  | Аксиален Навој: 1/2" 6 bar (914 893 11) 16 bar (914 895 11) | 841 841 | 992 992 |
|  | Радиален Навој: 1/2" 6 bar (914 833 10) 16 bar (914 835 10) | 485 485 | 572 572 |

МАНОМЕТРИ СО ГЛИЦЕРИН

| | Опис | Цена без ДДВ | Цена со ДДВ |
|---|---|------------------------------|------------------------------|
|  | Радиален INOX Ø 63-1/4" 4 bar (91492008) Ø 63-1/4" 25 bar (91492040) Ø 100-1/2" 25 bar (914 930 40) Класа 1,6 Ø 100-1/2" 40 bar (914 930 50) Класа 1,6 | 760 760 2,207 2,207 | 897 897 2,604 2,604 |

ВЕНТИЛ ЗА МАНОМЕТАР ВИСОК ПРИТИСОК PN 210

| | Опис | Цена без ДДВ | Цена со ДДВ |
|---|-------------------|--------------|-------------|
|  | 1/4" (919 499 75) | 3,625 | 4,277 |
| | 3/8" (919 499 76) | 3,625 | 4,277 |
| | 1/2" (919 499 77) | 3,625 | 4,277 |

МЕРНИ ИНСТРУМЕНТИ “CEWAL”
ТЕРМОМЕТРИ

| | Опис | Цена без ДДВ | Цена со ДДВ |
|---|--|----------------|----------------|
|  | Аксиален 5 см Скала: 120°C Навој: 1/2" Ø 63 (916 060 50) Ø 80 (916 080 50) | 286 295 | 338 348 |
|  | Радиален 5 см Скала: 120°C Навој: 1/2" INOX Ø 63 (916 460 50) Ø 80 (916 480 50) | 1,205 1,318 | 1,422 1,555 |



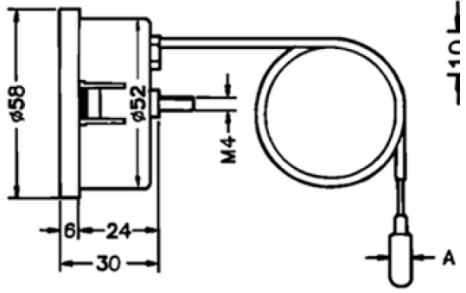

КОНТАКТЕН ТЕРМОМЕТАР

| BRC 63 VI | Опис | Цена без ДДВ | Цена со ДДВ |
|---|--|--------------|-------------|
|  | за цевки од 1/2" до 3" Неруѓосувачко тело Ø 63 Обсег: 0 - 120°C Монтажа со спирална пружина | 271 | 320 |









КАПИЛАРЕН ТЕРМОМЕТАР

| T 52 P | Опис | Цена без ДДВ | Цена со ДДВ |
|--|---|--------------|-------------|
|   | Капиларен термометар со дијаметар на телото Ø 52, должина на сондата 1 м, дијаметар на сондата 6 мм Обсег: 0 - 120°C | 485 | 572 |



ТЕРМОСТАТИ SALUS

| Серија | | Шифра | | Опис | Цена без ддв | Цена со ддв |
|---|---|------------------|---------------------------------------|---|--------------|-------------|
| IT600 |  | VS10WRF | 070004-312 | Дигитален регулатор на температура, 4 в 1 (жично напојување 230V, безжична комуникација; Интернет конекција преку UGE 600; можност за надворешен конекторFS300) | 5248 | 6193 |
| | | VS10BRF | 070004-313 | | 5536 | 6532 |
| |  | VS20WRF | 050101-514 | Дигитален регулатор на температура, 4 в 1 (4xAAA батерија, безжична комуникација; Интернет конекција преку UGE 600; можност за поврзување на надворешен сензор FS300) | 5248 | 6193 |
| | | VS20BRF | 050101-524 | | 5536 | 6532 |
| |  | FC600 | 050101-519 | Неделен термостат за конвектори, 2/4 цевен систем и 3 брзини. (жично напојување 230V, безжична комуникација) можност за поврзување на надворешен сензор FS300; Интернет конекција преку UGE 600 | 5632 | 6646 |
| |  | UGE600 | 050101-702 | Универзален интернет портал (жично напојување 230V, безжична комуникација) | 8960 | 10573 |
| |  | KL08RF | 050101-710 | 8-зонова шина за подно греење (жично напојување 230V, безжична комуникација; Интернет конекција преку UGE 600) | 9888 | 11668 |
| |  | TRV10RFM | 050101-614 | Мини термостатска глава TRV (2xAA батерија, безжична комуникација; Интернет конекција преку UGE 600) | 3488 | 4116 |
|  | FS300 | 050101-601 | Сензор за подно (за IT600, NSB и HTR) | 448 | 529 | |
| Sollar Controller |  | PCSOL200 Classic | 050101-904 | Контролер за соларни системи | 8125 | 9588 |

ТЕРМОСТАТИ SALUS











| Серија | Шифра | | Опис | Цена без ддв | Цена со ддв | |
|-----------------|---|---------|------------|---|-------------|------|
| STANDARD |  | 091FL | 050101-510 | Термостат, неделен, со дисплеј | 1568 | 1850 |
| |  | 091FLRF | 050101-511 | Термостат, неделен, безжичен со дисплеј | 3584 | 4229 |
| |  | T105RF | 050101-513 | Неделен безжичен регулатор на температура | 3360 | 3965 |
| |  | AT10F | 050101-506 | Налегнувачки термостат | 671 | 792 |
| |  | ERT20RF | 050101-507 | Електронски, безжичен регулатор на температура – дневен | 2752 | 3247 |
| |  | RT310 | 050101-528 | Жичен електронски регулатор на температура - дневен | 1888 | 2228 |
| |  | RT310RF | 050101-517 | Безжичен електронски регулатор на температура – дневен | 3360 | 3965 |
| |  | RT510RF | 050101-520 | Безжичен електронски регулатор на температура – неделен | 3584 | 4229 |

ТЕРМОСТАТИ SALUS

| Серија | Шифра | | Опис | Цена без ддв | Цена со ддв | |
|-------------------|---|-----------------------|------------|--|-------------|-------|
| АКТУАТОРИ |  | T30NC 230V M30x1,5 | 050101-611 | Термоелектрични актуатори 230V (NC) | 928 | 1095 |
| |  | THB 230V | 050101-860 | Автоматски актуатор за балансирање | 2336 | 2756 |
| IT500 |  | iT500 | 050101-508 | Неделен безжичен тајмер - WIFI | 10752 | 12687 |
| HTP ЕХПЕРТ |  | HTR230 | 050101-516 | Дневен регулатор на температура | 1376 | 1624 |
| |  | HTRS230 | 050101-505 | Дневен регулатор на температура | 2208 | 2605 |
| |  | HTRP230 | 050101-512 | Неделен регулатор на температура (можност за поврзување на надворешен сензор FS300) | 2592 | 3059 |
| |  | KL06-M 230V | 050101-706 | Шина за подно греење | 2336 | 2756 |

ТЕРМОСТАТИ И ВЕНТИЛИ
SIEMENS

ЦЕНИ ВО ДЕНАРИ СО ДДВ





| Серија | Шифра | Опис | Цена |
|---------------------------------|--|--|--------------|
| за греење и/или ладење |  RAA 31 | Механички термостат; сензор за гас; копче on/off | 1200 |
| |  RDH 100 | Електронски термостат со LCD дисплеј; со батерии; потребната температура се регулира со копче за подесување на предната страна на уредот | 2772 |
| |  RDE100.1RS | Електронски термостат со LCD дисплеј, седмична програма, безжичен; со батерии; нормален и режим за заштеда на енергија; влез за надворешен сензор | 6797* |
| за фенкојле -ри |  RAB 11 | Собен механички термостат ; 2-цевен систем; клуч за греење/ладење; 3-брзина на вентилаторот; | 1565 |
| |  RDF 510 | Термостат со дисплеј за полускриена монтажа на ѕид; 2-цевен систем; клуч греење/ладење; 3-брзини на вентилаторот | 1995 |
| |  RDG 100 | Електронски термостат со дисплеј за фенкојлери и подно греење; 3 режима на работа; влез за надворешен сензор за температура.; се саморегулира; | 7137 |
| |  RDG 100T | Електронски термостат за фенкојлери и подно греење со неделна програма; 3 режима на работа; влез за надворешен сензор за темп.; PWM; 7-дневен тајмер | 6420* |
| |  RDG 200T | Електронски термостат за фенкојлери и подно греење со вградени сензори за температура, влажност и контрола; дисплеј; 3 влеза; неделна програма; греење/ладење; апликација преку смартфон "PCT Go" | 8553 |
| радијато рски вентили |  RTN 51 | Термостатска глава M 30x1,5 | 785* |
| | VDN115 | Радијаторски вентил термостатски прав 1/2" | 793 |
| | VEN115 | Радијаторски вентил термостатски аголен 1/2" | 793 |
| | VUN115 | Радијаторски вентил термостатски аксијален 1/2" | 880 |
| |  | Ултразвучни и турбински мерачи на топлина 0,6 - 2,5 m3/h | по барање |

УРЕДИ ЗА КОНТРОЛА И РЕГУЛАЦИЈА



Производител: Watts, Италија
Увозник: Металтерм доо

ТЕРМОСТАТИ

| ТОФ-VDE | Собен механички термостат | Цена без ддв | Цена со ддв | WTC | Налегнувачки термостат WTC | Цена без ддв | Цена со ддв |
|--|--|--------------|-------------|--|--|--------------|-------------|
|  | Темп. контрола: од +5°C до +30°C Копче ON/OFF Сијаличка за предупредување Каталожки број: 0403162 | 866 | 1022 |  | Температурен интервал: од +30°C до +90°C Заштитен индекс: IP40 Каталожки број: P04075 | 966 | 1140 |
|  | Собен механички термостат Темп. контрола: од +5°C до +30°C Каталожки број: 0403202 | 654 | 772 |  | Електронски термостат за двоцевни конвекторни системи Копче: ON/OFF, топло/ладно, 3 степени вентилатор Каталожки број: P2374 | 2007 | 2368 |
|  | Дигитален електронски термостат со неделно програмирање за системи за греење/ладење; 9 стандардни програми и 4 прилагодени; 2 батерии 1,5V (AAA); темп. контрола од +5°C до +35°C; анти-замрзнување (0,5°C - 10°C); Специјални функции: <ul style="list-style-type: none"> рисет, заклучување на копчињата (претпазливост од случајна промена на подесувањата) Привремено стопирање при период на одсуство Зимно/Летно време - автоматско и рачно Каталожки број: P04543 | | | | | 2875 | 3393 |

КАПИЛАРЕН ТЕРМОМЕТАР

| CP-05 | Опис | Цена во ден со ддв |
|---|--|--------------------|
|  | Капиларен термометар со дијаметар на телото Ø 52, капиларна цевка 1,5 м x 2,4 мм со PVC, дијаметар на сондата 6 мм Обсег: 0 - 120°C | 396 |



МЕРНИ ИНСТРУМЕНТИ

Производител: Watts, Италија



ТЕРМОМАНОМЕТРИ

| | | | | | |
|---|---|--------------------------------------|---|---|--------------------------------------|
|  | Ек Обсег: 6 bar 120°C Навој: 1/2" Ø 80 (PN4206BD01) | Цена со ддв 799 |  | Прае Обсег: 6 bar 120°C Навој: 1/2" Ø 80 (PL4206BD01) | Цена со ддв 799 |
|---|---|--------------------------------------|---|---|--------------------------------------|

МАНОМЕТРИ Ø 50

| | | | | | |
|---|--|--|---|--|--|
|  | Ек Навој: 1/4" 6 bar 10 bar 16 bar | Цена со ддв 255 284 255 |  | Прае Навој: 1/4" 6 bar 10 bar 16 bar | Цена со ддв 255 284 255 |
|---|--|--|---|--|--|

ТЕРМОМЕТРИ

| | | | | | |
|---|---|--|---|--|---------------------------------------|
|  | Ек 5 см Обсег: 120°C Навој: 1/2" Ø 63 (PT3A507004) Ø 80 (PT4A507002) | Цена со ддв 274 286 |  | Прае 5 см Обсег: 120°C Навој: 1/2" Ø 80 (PT8A507001) | Цена со ддв 1029 |
|  | Контактен термоманометар Ø 63 Обсег: 0 - 120°C Зафат со спирална пружина | Цена со ддв 261 | ТЕРМОВЕНТИЛ ЗА ЗАШТИТА ОД ПРЕГРЕВАЊЕ STS20 Тело од пониклуван месинг. Поврзување 3/4F. Капилара - 1300мм. Сонда - 1/2M x 145мм. Подесен на 97°C. Копче за рачно отварање. | | |

КОМБИНИРАН СИГУРНОСЕН ВЕНТИЛ

| | | |
|---|--|---------------------------------------|
|  | PT-684 Комбиниран сигурносен вентил за температура и притисок МЖ 3/4" 3 бар Номинална температура: 92 ± 3 °C Номинален притисок: 10 bar Надворешен/внатрешен навој Тело CW617N Пружина: нерѓосувачки материјал Дијафрагма EPDM За вертикална и хоризонтална монтажа (со долен испуст) EN 1490 Directive PED 97/23/CE | Цена со ддв 2252 |
|---|--|---------------------------------------|

| | |
|--|---|
| Тело од пониклуван месинг. Поврзување 3/4F. Капилара - 1300мм. Сонда - 1/2M x 145мм. Подесен на 97°C. Копче за рачно отварање. |  |
| ЦЕНА - 5000 ден со ддв | |

УРЕДИ ЗА КОНТРОЛА И РЕГУЛАЦИЈА

 Производител: Watts, Италија
 Увозник: Металтерм доо

| | Опис | Цена со ддв | | Опис | Цена со ддв |
|---|---|----------------------|---|--|--------------------|
|  | Вентил со задвижување 30x1,5, MM KVS* 21311 - 1" *5,2 | 1259 |  | Трокрак вентил со задвижување 30x1,5 MMM, KVS* 313112 – 1/2" *1,8 313134 – 3/4" *2,8 31311 – 1" *5,2 | 933 944 1292 |
|  | Трокрак мешачки вентил 32-50°C, FFF 6110C34 3/4" 6111C1 1" | 2690 3006 |  | Прекинувач за проток 6А, 250V, комплет со држачи за монтажа на цевки од 1" до 8" FLU25 | 3278 |
|  | Диференцијален бајпас вентил 0-500 mbar, FM. USVR 3/4" USVR 1" USVR 1 1/4" | 2037 2927 4611 |  | Пресостат трофазен 2-12 bar PA12TI | 1369 |
|  | Термомоторна глава WATTS 22C230NC, 230V, M30x1.5, нормално затворена. Код 031255-501 | 1309 |  | Неповратен вентил за манометар. VR 1/2"М x 1/4"F | 200 |
| | | |  | Сонда, 1/2" М G 50 мм G 100 мм | 200 318 |

ЕЛЕМЕНТИ ЗА ГАСНИ ИНСТАЛАЦИИ

ДЕТЕКТОР ЗА ПРИРОДЕН ГАС СО ЕЛЕКТРОМАГНЕТЕН ВЕНТИЛ

Детекторите GH се користат за сигнализирање на опасни концентрации на експлозивни и токсични гасови и имаат висококвалитетен чувствителен елемент произведен со користење на најнова технологија.

Карактеристики:

- монтажа на ѕид
- звучна и визуелна сигнализација
- погоден за домашна употреба
- работа со еднонасочна и наизменична струја
- терминал за активирање на затворачки вентил

| Модел | Цена со ддв |
|-------------------|-------------|
| GH401 кит 3/4" | 1411 |

| Технички карактеристики | GH401 |
|-------------------------|--|
| Напојување | AC 230V ±15%, DC 12V, 3 W |
| Активирачка течност | Природен гас, 10% LEL* |
| Начин на тестирање | Природна дифузија |
| Време за активирање | 30 сек, автоматско рестартирање |
| Работни услови | T 0°C - 55°C, влажност < 95% |
| Аларм | ≥70 dB, звучен и визуелен |
| Димензии, ВxШxД | 137x75x49, 270 гр |
| Опции | Ел.магнетен вентил нормално отворен, излез на реле |



*LEL - долна граница на експлозив

Сензор за гас метан или пропан-бутан за управување на електровентил HO GAMMA 652



| Вид | Цена со ддв |
|--------------|-------------|
| метан | 4237 |
| пропан-бутан | 4237 |

- Вграден оптичко-акустичен аларма.
- Излез за контрола на електровентил HO или H3.
- Вграден каталитички сензор со приближен век на траење околу 5 год.
- Напојување 230Vac.

Комплет сензор за гас /метан/со електровентил HO KIT GAMMA 652



| Димензија | Цена со ддв |
|-----------|-------------|
| 3/4" | 5181 |

- За домашни системи за сигурност.
- Оптички и акустичен сигнал за присуство на гас во околината.
- Излез на реле.
- Калибрирани за откривање на гас до 10% L.E.L. (Низок праг на експлозија)
- Напојување 230Vac.

Уреди за регулација на температура на котли

Програмибилни неделни термостати.

Компатибилни со сите модели на гасни котли Victrix.

TYBOX 117

| Цена со ддв |
|-------------|
| 3332 |







Безжичен TYBOX 137

| Цена со ддв |
|-------------|
| 6219 |



ЕЛЕМЕНТИ ЗА ГАСНИ ИНСТАЛАЦИИ

Топчести вентили за гас Цени со ддв/парче

| Димензии | Вентил ЖЖ долга рачка G.0231 | Вентил ЖЖ Т -рачка G.0237 | Вентил МЖ долга рачка G.0232 | Вентил МЖ Т-рачка G.0238 |
|----------|---|---|---|---|
| |  |  |  |  |
| 1/2" | 402 | 402 | 422 | 422 |
| 3/4" | 550 | 561 | 578 | 578 |
| 1" | 884 | 884 | 930 | 930 |
| 1 1/4" | 1561 | | 1581 | |
| 1 1/2" | 2215 | | 2326 | |
| 2" | 3388 | | 3560 | |

| Димензии | Вентил аголен.ЖЖ Т- рачка G.0360 | Вентил аголен.ЖМ Т- рачка S.286 |
|-----------|---|---|
| |  |  |
| 1/2"x1/2" | 486 | |
| 3/4"x3/4" | | 1014 |

ФЛЕКСИБИЛНИ ЦРЕВА ЗА ГАС

ДОЛГА ВРСКА

| DN цевка | Навој МЖ | Должина | Цена со ддв |
|-------------|-------------|---------|----------------|
| мм | цол | мм | ден/парче |
| 15 | 1/2" | 1000 | 994 |
| 15 | 1/2" | 1500 | 1103 |
| 15 | 1/2" | 2000 | 1284 |



КРАТКА ВРСКА

| DN цевка | Навој МЖ | Должина мин./макс. | Цена со ддв |
|-------------|-------------|-----------------------|-------------|
| мм | цол | мм | ден/парче |
| 15 | 1/2" | 260 / 480 | 574 |
| 20 | 3/4" | 200 / 400 | 730 |
| 20 | 3/4" | 260 / 520 | 806 |
| 20 | 3/4" | 500/1000 | 1410 |

Манометри механички

Размер на скалата $\varnothing 63$. Навој: 1/4"; Класа на точност 1.6

| Работен дијапазон на притисок, бар: 0÷1; 0÷2,5; 0÷4; 0÷6; 0÷10; 0÷12; 0÷16; 0÷20; 0÷25; 0÷40; 0÷60; 0÷100; 0÷160; 0÷250; 0÷315; 0÷400; 0÷600. | Цена со ддв |
|--|----------------|
| | 2115 |

| Работен дијапазон на притисок, мбар: 0÷60; 0÷100; 0÷250; 0÷400; 0÷600. | Цена со ддв |
|---|----------------|
| | 3474 |

Електроventили со рачно ресетирање НО

Макс.работен притисок: 550
mbar
Материјал: Месинг



| Дименз ија | Цена со ддв |
|---------------|----------------|
| 3/4" | 3625 |
| 1" | 3826 |
| 1 1/4" | 6394 |
| 1 1/2" | 6394 |
| 2" | 9062 |

ЕКСПАНЗИОНИ САДОВИ "ELBI"

Производител: "ELBI", Italy

Увозник: Металтерм, Македонија

| ERCE | Модел | Обем л | Висина мм | Дијаметар мм | Приклучок | Маса кг | Цена без ДДВ | Цена со ДДВ |
|---|---------|-----------|--------------|-----------------|-----------|------------|-----------------|----------------|
| Вертикален | | | | | | | | |
|  | ERCE-5 | 5 | 225 | 205 | 3/4" | 1,9 | | |
| | ERCE-8 | 8 | 300 | 205 | 3/4" | 2,3 | 1625 | 1918 |
| | ERCE-12 | 12 | 300 | 270 | 3/4" | 3,1 | 2088 | 2464 |
| | ERCE-18 | 18 | 410 | 270 | 3/4" | 4,2 | 2278 | 2629 |
| | ERCE-24 | 24 | 355 | 320 | 3/4" | 4,5 | 2455 | 2897 |

Максимален работен притисок: 8 атм

Работна температура: -10°C +110°C

| ERCE | Модел | Обем л | Висина мм | Дијаметар мм | Приклучок | Маса кг | Цена без ДДВ | Цена со ДДВ |
|--|-----------|-----------|--------------|-----------------|-----------|------------|-----------------|----------------|
| Вертикален со потпора | | | | | | | | |
|  | ERCE-35/A | 35 | 390 | 400 | 3/4" | 7,1 | 4148 | 4895 |
| | ERCE-35 | 35 | 390 | 400 | 3/4" | 7,1 | 4629 | 5462 |
| | ERCE-50/A | 50 | 500 | 400 | 1" | 8,7 | 4981 | 5877 |
| | ERCE-50 | 50 | 500 | 400 | 1" | 8,7 | 5592 | 6598 |
| | ERCE-80 | 80 | 840 | 400 | 1" | 16,0 | 7967 | 9403 |
| | ERCE-100 | 100 | 795 | 500 | 1" | 18,0 | 10275 | 12124 |
| | ERCE-150 | 150 | 1025 | 500 | 1" | 27,5 | 14150 | 16697 |
| | ERCE-200 | 200 | 1190 | 600 | 1" | 31,9 | 17467 | 20613 |
| | ERCE-250 | 250 | 1190 | 650 | 1" | 41,0 | 22803 | 26908 |
| | ERCE-300 | 300 | 1265 | 650 | 1" | 44,4 | 23414 | 27629 |
| | ERCE-500 | 500 | 1425 | 775 | 1 1/4" | 80,0 | 38634 | 45588 |

Максимален работен притисок: 8 атм

Работна температура: -10°C +110°C

А - без подпора

| ERP | Модел | Обем л | Висина мм | Дијаметар мм | Приклучок | Маса кг | Цена без ДДВ | Цена со ДДВ |
|---|------------|-----------|--------------|-----------------|-----------|------------|-----------------|----------------|
| Хоризонтален | | | | | | | | |
|  | ERP-320/6 | 6 | 94 | 320 | 3/4" | | 2787 | 3289 |
| | ERP-320/8 | 8 | 121 | 320 | 3/4" | | 2934 | 3462 |
| | ERP-320/10 | 10 | 131 | 320 | 3/4" | | 3008 | 3549 |
| | ERP-320/12 | 12 | 165 | 320 | 3/4" | | 3142 | 3708 |

Максимален работен притисок: 3 атм

Работна температура: -10°C +90°C

| ERP RET | Модел | Обем л | Висина мм | Димензија мм | Приклучок | Маса кг | Цена без ДДВ | Цена со ДДВ |
|--|------------|-----------|--------------|-----------------|-----------|------------|-----------------|----------------|
| Хоризонтален правоаголен | | | | | | | | |
|  | ERP RET 6 | 6 | 95 | 516x196 | 3/4" | | 2353 | 2776 |
| | ERP RET 8 | 8 | 110 | 516x196 | 3/4" | | 2786 | 3287 |
| | ERP RET 10 | 10 | 124 | 516x196 | 3/4" | | 2892 | 3413 |
| | ERP RET 12 | 12 | 152 | 516x196 | 3/4" | | 3669 | 4329 |

Максимален работен притисок: 3 атм

Работна температура: -10°C +90°C

| DP СЕРИЈА Мултифункционални експанзии | Модел | Обем | Дијаметар | Висина мм | Приклучок | Цена | |
|---|--------|------|-----------|--------------|-----------|---------|--------|
| | | л | мм | | | без ДДВ | со ДДВ |
| | DP8 | 8 | 205 | 285 | 3/4" | 2200 | 2596 |
| | DP18 | 18 | 270 | 400 | 3/4" | | |
| | DP24 | 24 | 320 | 355 | 1" | 4028 | 4753 |
| | DP35 | 35 | 400 | 410 | 1" | 5447 | 6427 |
| | DPV50 | 50 | 400 | 570 | 1" | 7320 | 8638 |
| | DPV80 | 80 | 400 | 820 | 1 1/4" | 10331 | 12190 |
| | DPV100 | 100 | 500 | 735 | 1 1/4" | | |
| | DPV150 | 150 | 500 | 1005 | 1 1/4" | | |
| | DPV200 | 200 | 600 | 1065 | 1 1/4" | | |
| | DPV300 | 300 | 650 | 1240 | 1 1/4" | | |
| | DPV500 | 500 | 775 | 1400 | 1 1/4" | | |



Работна температура: -10°C +99°C,
макс.работен притисок 10 бари

| AC/F - CE Хидрофорни садови | Модел | Обем | Висина мм | Димензија | Приклучок | Маса кг | Цена | |
|--------------------------------|-----------------|------|--------------|-----------|-----------|------------|---------|--------|
| | | л | | мм | | | без ДДВ | со ДДВ |
| | AC 25 GPM CE | 25 | 290 | 470 x 270 | 3/4" - 1" | | 3147 | 3714 |
| | AFH 50 CE | 50 | 425 | 515 x 400 | 1" | 10,3 | 7386 | 8716 |
| | AFV 80 | 80 | 815 | 400 | 1" | 16,5 | 12529 | 14784 |
| | AFV 100 | 100 | 805 | 500 | 1" | 18 | 15312 | 18068 |
| | AFV 150 | 150 | 1030 | 500 | 1 1/4" | 32 | 18676 | 22038 |
| | AFV 200 | 200 | 1065 | 600 | 1 1/4" | 47,5 | 26752 | 31568 |
| | AFV 300 | 300 | 1270 | 650 | 1 1/4" | 58,5 | 33169 | 39139 |
| | AFV 500 | 500 | 1420 | 775 | 1 1/4" | 77 | 44395 | 52386 |



Максимален работен притисок: 8 атм за AC 25 GPM CE, 10 атм за останатите
Работна температура: -10°C +99°C; V-вертикални, H-хоризонтални

| Експанзионен сад за отворен систем | Обем л | Висина мм | Длабочина мм | Ширина мм | Цена | |
|---------------------------------------|-----------|--------------|-----------------|--------------|---------|--------|
| | | | | | без ДДВ | со ДДВ |
| | 8 | 250 | 155 | 254 | | |
| | 13 | 250 | 249 | 255 | | |
| | 17 | 250 | 260 | 318 | | |
| | 23 | 250 | 272 | 420 | 2611 | 3081 |
| | 33 | 333 | 300 | 404 | 2847 | 3359 |

| Експанзиони садови за соларни системи DS | Модел | Обем | Дијаметар | Висина мм | Приклучок | Цена | |
|---|---------|------|-----------|--------------|-----------|---------|--------|
| | | л | мм | | | без ДДВ | со ДДВ |
| | DS-8 | 8 | 205 | 300 | 3/4" | 2671 | 3159 |
| | DS-18 | 18 | 270 | 410 | 3/4" | 3414 | 4029 |
| | DS-24 | 24 | 320 | 355 | 3/4" | 4028 | 4753 |
| | DS-35 | 35 | 400 | 390 | 3/4" | 6563 | 7744 |
| | DSV-50 | 50 | 400 | 570 | 1" | 8622 | 10174 |
| | DSV-80 | 80 | 400 | 840 | 1" | 12808 | 15114 |
| | DSV-100 | 100 | 500 | 795 | 1" | 16964 | 20017 |
| | DSV-150 | 150 | 500 | 1025 | 1" | | |
| | DSV-200 | 200 | 600 | 1100 | 1" | | |
| | DSV-300 | 300 | 650 | 1265 | 1" | | |



Максимален работен притисок 8 бар до 24 л, 10 бар за останатите, 3 бар стандардно ставен притисок

Максимална работна температура +110C, + 130C за 2 часа

Внатрешно покритие TOP-PRO

ЕКСПАНЗИОНИ САДОВИ LH

Серија LHQ

 P_{max}= 3 bar T= 0 до 90°C, за греење

|  | Модел | Обем (l) | Дијам. x Височина (mm) | Маса (kg) | Приклучок | Цена без ддв | Цена со ддв |
|---|--------|----------|------------------------|-----------|-----------|--------------|-------------|
| | LHQ001 | 6L | 387 x 87 | 4,4 | 3/4" | | |
| | LHQ003 | 8L | 387 x 104 | 5 | 3/4" | | |

Серија LHE

 P_{max}= 8 bar T= 0 до 99°C, за греење

|  | Модел | Обем (l) | Дијам. x Височина (mm) | Маса (kg) | Приклучок | Цена без ддв | Цена со ддв |
|---|--------|----------|------------------------|-----------|-----------|--------------|-------------|
| | LHE002 | 8L | 200 x 330 | 3 | 1" | | |
| | LHE003 | 12L | 265 x 350 | 3,4 | 1" | | |
| | LHE004 | 19L | 270 x 400 | 3,8 | 1" | | |
| | LHE005 | 24L | 270 x 450 | 4,3 | 1" | | |
| | LHE006 | 35L | 390 x 430 | 5 | 1" | | |

Серија LHN

 P_{max}= 8 bar T= 0 до 99°C, за греење

|  | Модел | Обем (l) | Дијам. x Височина (mm) | Маса (kg) | Приклучок | Цена без ддв | Цена со ддв |
|--|--------|----------|------------------------|-----------|-----------|--------------|-------------|
| | LHN006 | 50L | 330 x 530 | 6,5 | 1" | | |
| | LHN007 | 80L | 380 x 710 | 11 | 1" | | |
| | LHN008 | 100L | 450 x 730 | 14 | 1" | | |

Серија LHF

 P_{max}= 8 bar T= 0 до 99°C, Хидрофорен сад за питка вода

|  | Модел | Обем (l) | Дијам. x Височина (mm) | Маса (kg) | Приклучок | Цена без ддв | Цена со ддв |
|---|--------|----------|------------------------|-----------|-----------|--------------|-------------|
| | LHF001 | 24L | 270 x 290 | 5 | 1" | | |
| | LHF002 | 50L | 330 x 500 | 6,8 | 1" | | |

| Мембрана | Модел | Обем (l) | Цена без ддв | Цена со ддв |
|---|-----------|------------|--------------|-------------|
|  | PT VAS LH | 5L - 8L | | |
| | | 12L - 19L | | |
| | | 19L - 24L | | |
| | | 36L | | |
| | | 50L - 60L | | |
| | | 80L - 100L | | |

ЕКСПАНЗИОНИ САДОВИ ИМЕРА

ВЕРТИКАЛНИ

Pmax= 8 bar T= -10°C +100°C, за греење

|  | Модел | Обем (l) | Дијам. x Височина (mm) | Маса (kg) | Приклучок | Цена без ддв | Цена со ддв |
|---|-------|----------|------------------------|-----------|-----------|--------------|-------------|
| | R8 | 8L | 200 x 316 | 1,635 | 3/4" | 1645 | 1943 |
| | R12 | 12L | 280 x 295 | 2,195 | 3/4" | 1789 | 2111 |
| | R18 | 18L | 280 x 430 | 2,895 | 3/4" | 1952 | 2303 |
| | R24 | 24L | 280 x 483 | 3,22 | 3/4" | 2003 | 2364 |
| | R35 | 35L | 365 x 440 | 4,66 | 3/4" | 3084 | 3639 |
| | R50 | 50L | 365 x 585 | 7,4 | 3/4" | 3792 | 4474 |

ВЕРТИКАЛНИ СО ПОТПОРА

Pmax= 8 bar T= -10°C +100°C, за греење

|  | Модел | Обем (l) | Дијам. x Височина (mm) | Маса (kg) | Приклучок | Цена без ддв | Цена со ддв |
|---|-------|------------|------------------------|-----------|-----------|--------------|-------------|
| | RV35 | 35L | 365 x 450 | 5,2 | 3/4" | 3314 | 3910 |
| | RV50 | 50L | 365 x 582 | 8 | 3/4" | 4021 | 4745 |
| | RV80 | 80L | 415 x 717 | 11,35 | 1" | 6562 | 7743 |
| | RV100 | 100L | 495 x 675 | 12,9 | 1" | 8092 | 9549 |
| | RV150 | 150L | 550 x 790 | 18,9 | 1" | 11358 | 13403 |
| | RV200 | 200L | 600 x 1085 | 29,4 | 1" | 13183 | 15556 |
| | RV250 | 250L | 650 x 1051 | 32,2 | 1" | 19567 | 23089 |
| | RV300 | 300L | 650 x 1212 | 36,7 | 1" | 25770 | 30409 |
| RV500 | 500L | 750 x 1438 | 57,2 | 1" | 33510 | 39542 | |

САДОВИ ЗА СОЛАРНИ СИСТЕМИ

Pmax= 10 bar T= -10°C +140°C

|  | Модел | Обем (l) | Дијам. x Височина (mm) | Маса (kg) | Приклучок | Цена без ддв | Цена со ддв |
|---|-------|----------|------------------------|-----------|-----------|--------------|-------------|
| | S8 | 8L | 200 x 316 | 2,3 | 3/4" | 1992 | 2351 |
| | S18 | 18L | 280 x 430 | 2,895 | 3/4" | 2787 | 3289 |
| | S24 | 24L | 280 x 483 | 3,49 | 3/4" | 2837 | 3348 |

ХИДРОФОРСКИ САДОВИ ВЕРТИКАЛНИ

Pmax= 10 bar T= -10°C +100°C, хидрофорски

|  | Модел | Обем (l) | Дијам. x Височина (mm) | Маса (kg) | Приклучок | Цена без ддв | Цена со ддв |
|---|-------|----------|------------------------|-----------|-----------|--------------|-------------|
| | A18 | 18L | 280 x 430 | 2,9 | 3/4" | 2469 | 2914 |
| | A24 | 24L | 280 x 483 | 3,49 | 3/4" | 2516 | 2969 |
| | A35 | 35L | 365 x 440 | 4,66 | 3/4" | 3931 | 4638 |

ХИДРОФОРСКИ САДОВИ ВЕРТИКАЛНИ СО ПОТПОРА

Pmax= 8 bar T= -10°C +100°C, хидрофорски

|  | Модел | Обем (l) | Дијам. x Височина (mm) | Маса (kg) | Приклучок | Цена без ддв | Цена со ддв |
|--|-------|----------|------------------------|-----------|-----------|--------------|-------------|
| | AV50 | 50L | 365 x 720 | 9,156 | 1" | 6946 | 8196 |
| | AV100 | 100L | 495 x 855 | 14,22 | 1" | 14243 | 16807 |
| | AV150 | 150L | 550 x 975 | 21 | 1" | 19485 | 22992 |
| | AV200 | 200L | 600 x 1085 | 32,6 | 1 1/4" | 25733 | 30365 |
| | AV300 | 300L | 650 x 1240 | 42 | 1 1/4" | 30453 | 35935 |

ХИДРОФОРСКИ САДОВИ ХОРИЗОНТАЛНИ

Pmax= 10 bar T= -10°C +100°C

|  | Модел | Обем (l) | Дијам. x Височина (mm) | Маса (kg) | Приклучок | Цена без ддв | Цена со ддв |
|---|-------|----------|------------------------|-----------|-----------|--------------|-------------|
| | AO24 | 24L | 485 x 305 | 4,305 | 1" | 2563 | 3024 |

ЦИРКУЛАЦИОНИ ПУМПИ

ЦЕНИ ВО ДЕНАРИ/ПАРЧЕ



| ЦИРКУЛАЦИОНИ ПУМПИ WILO-TOP-S | | | | | | |
|-------------------------------|----------------------|---------------|------|---------------------|-----------------|----------------|
| Тип | Цевен при- клучок | Должина мм | PN | Напојување 50 Hz | Цена без ДДВ | Цена со ДДВ |
| TOP-S 25/5 | 1" | 180 | 10 | 1 ~ | | |
| TOP-S 25/5 | 1" | 180 | 10 | 3 ~ | | |
| TOP-S 25/7 | 1" | 180 | 10 | 1 ~ | 20057 | 23667 |
| TOP-S 25/7 | 1" | 180 | 10 | 3 ~ | 20058 | 23669 |
| TOP-S 25/10 | 1" | 180 | 10 | 1 ~ | 25762 | 30399 |
| TOP-S 25/10 | 1" | 180 | 10 | 3 ~ | 25762 | 30399 |
| TOP-S 25/13 | 1" | 180 | 10 | 1 ~ | 22792 | 26895 |
| TOP-S 25/13 | 1" | 180 | 10 | 3 ~ | 22792 | 26895 |
| TOP-S 30/4 | 1 1/4" | 180 | 10 | 1 ~ | | |
| TOP-S 30/4 | 1 1/4" | 180 | 10 | 3 ~ | 20570 | 24273 |
| TOP-S 30/5 | 1 1/4" | 180 | 10 | 1 ~ | | |
| TOP-S 30/5 | 1 1/4" | 180 | 10 | 3 ~ | | |
| TOP-S 30/7 | 1 1/4" | 180 | 10 | 1 ~ | 20878 | 24636 |
| TOP-S 30/7 | 1 1/4" | 180 | 10 | 3 ~ | 20878 | 24636 |
| TOP-S 30/10 | 1 1/4" | 180 | 10 | 1 ~ | 25640 | 30255 |
| TOP-S 30/10 | 1 1/4" | 180 | 10 | 3 ~ | 25640 | 30255 |
| TOP-S 40/4 | 40 | 220 | 6/10 | 1 ~ | 33558 | 39599 |
| TOP-S 40/4 | 40 | 220 | 6/10 | 3 ~ | 33558 | 39599 |
| TOP-S 40/7 | 40 | 250 | 6/10 | 1 ~ | 42036 | 49603 |
| TOP-S 40/7 | 40 | 250 | 6/10 | 3 ~ | 42036 | 49603 |
| TOP-S 40/10 | 40 | 250 | 6/10 | 1 ~ | 55454 | 65436 |
| TOP-S 40/10 | 40 | 250 | 6/10 | 3 ~ | 55454 | 65436 |
| TOP-S 40/15 | 40 | 250 | 6/10 | 1 ~ | | |
| TOP-S 40/15 | 40 | 250 | 6/10 | 3 ~ | 68014 | 80256 |
| TOP-S 50/4 | 50 | 240 | 6/10 | 1 ~ | | |
| TOP-S 50/4 | 50 | 240 | 6/10 | 3 ~ | | |
| TOP-S 50/7 | 50 | 280 | 6/10 | 1 ~ | 57247 | 67552 |
| TOP-S 50/7 | 50 | 280 | 6/10 | 3 ~ | 57247 | 67552 |
| TOP-S 50/10 | 50 | 280 | 6/10 | 1 ~ | 58247 | 68731 |
| TOP-S 50/10 | 50 | 280 | 6/10 | 3 ~ | 58247 | 68731 |
| TOP-S 50/15 | 50 | 340 | 6/10 | 3 ~ | 77070 | 90943 |
| TOP-S 65/7 | 65 | 280 | 6/10 | 1 ~ | | |
| TOP-S 65/7 | 65 | 280 | 6/10 | 3 ~ | 59983 | 70780 |
| TOP-S 65/10 | 65 | 340 | 6/10 | 1 ~ | | |
| TOP-S 65/10 | 65 | 340 | 6/10 | 3 ~ | 63046 | 74394 |
| TOP-S 65/13 | 65 | 340 | 6/10 | 3 ~ | 77472 | 91417 |
| TOP-S 65/15 | 65 | 340 | 6/10 | 3 ~ | 91571 | 108054 |
| TOP-S 80/7 | 80 | 360 | 6 | 1 ~ | | |
| TOP-S 80/7 | 80 | 360 | 10 | 3 ~ | | |
| TOP-S 80/10 | 80 | 360 | 10 | 3 ~ | | |
| TOP-S 80/15 | 80 | 360 | 10 | 3 ~ | | |
| TOP-S 80/20 | 80 | 360 | 10 | 3 ~ | | |
| TOP-S 100/10 | 100 | 360 | 10 | 3 ~ | | |

| ТРОБРЗИНСКИ ЦИРКУЛАЦИОНИ ПУМПИ STAR RS | | |
|---|-----------------|----------------|
| ТИП | Цена без ДДВ | Цена со ДДВ |
| Wilo Star RS 25/4 180 Rp 1" | 5534 | 6530 |
| Wilo Star RS 25/6 180 Rp 1" | 5703 | 6729 |
| Wilo Star RS 25/7 180 Rp 1" | 9232 | 10894 |
| Wilo Star RS 25/8 180 Rp 1" | 11765 | 13883 |
| Wilo Star RS 30/4 180 Rp 1 1/4" | 6034 | 7120 |
| Wilo Star RS 30/6 180 Rp 1 1/4" | 6455 | 7617 |
| Wilo Star RS 30/7 180 Rp 1 1/4" | 10551 | 12450 |
| Wilo Star RS 30/8 180 Rp 1 1/4" | 11723 | 13833 |

| ЦИРКУЛАЦИОНИ ПУМПИ ЗА САНИТАРНА ТОПЛА ВО- ДА | | |
|---|-----------------|----------------|
| ТИП | Цена без ДДВ | Цена со ДДВ |
| WILO STAR Z NOVA | 8534 | 10070 |
| WILO STAR Z NOVA A | 8949 | 10560 |
| WILO STAR Z - 15 TT | 17483 | 20630 |

| ЦИРКУЛАЦИОНИ ПУМПИ СО ЕЛЕКТРОНСКО РЕГУЛИРАЊЕ | | |
|---|-----------------|----------------|
| ТИП | Цена без ДДВ | Цена со ДДВ |
| WILO YONOS PICO 25/1-4 | 11416 | 13147 |
| WILO YONOS PICO 25/1-6 | 12742 | 15035 |
| WILO YONOS PICO 25/1-8 | 17214 | 20313 |
| WILO YONOS PICO 30/1-6 | 13438 | 15857 |
| WILO YONOS PICO 30/1-8 | 17335 | 20455 |

| ПАР ХОЛЕНДРИ ЗА ПУМПА | | | |
|-----------------------|----------------|-----------------|-------------|
| ДИМЕНЗИЈА | ЕДИН. МЕРКА | ЦЕНА БЕЗ ДДВ | ЦЕНА СО ДДВ |
| 1" (25) | ПАР. | 431 | 509 |
| 1 1/4" (32) | ПАР. | 628 | 741 |



TOP-S 40 - 100



STAR RS



TOP-S 25 - 30

ЦИРКУЛАЦИОНИ ПУМПИ "IMP"

| ЦИРКУЛАЦИОНИ ПУМПИ "IMP" СЕРИЈА "GHN" | | | | |
|--|-------------------------|---------------------|---------------------|--------------------|
| ОПИС | ДИМЕНЗИЈА | ЕДИН. МЕР-КА | ЦЕНА БЕЗ ДДВ | ЦЕНА СО ДДВ |
| НА НАВОЈ | 20/60 130mm | ПАР. | 4216 | 4975 |
| НА НАВОЈ | 20/60 180 mm | ПАР. | 3958 | 4670 |
| НА НАВОЈ | 25 / 40 180mm за солар | ПАР. | 3621 | 4273 |
| НА НАВОЈ | 25 / 60 130 mm | ПАР. | 4186 | 4940 |
| НА НАВОЈ | 25 / 60 180 мм | ПАР. | 4186 | 4940 |
| НА НАВОЈ | 25 / 60 180 мм за солар | ПАР. | 3725 | 4396 |
| НА НАВОЈ | 25 / 70 180 мм | ПАР. | 8101 | 9559 |
| НА НАВОЈ | 32 /60 180 мм | ПАР. | 4186 | 4940 |
| НА НАВОЈ | 32 /60 180 мм за солар | ПАР. | 3725 | 4396 |
| НА НАВОЈ | 32 /70 180 мм | ПАР. | 7672 | 9053 |
| НА НАВОЈ | 32 /80 180 мм | ПАР. | 13609 | 16059 |

| | ЦЕНА БЕЗ ДДВ | ЦЕНА СО ДДВ |
|---------------------------|---------------------|--------------------|
| ПАР ХОЛЕНДРИ ЗА ПУМПА 25 | 189 | 223 |
| ПАР ХОЛЕНДЕРИ ЗА ПУМПА 32 | 189 | 223 |

МАТЕРИЈАЛИ ЗА ГРЕЕЊЕ

Wi-Fi ПРОГРАМИБИЛЕН КОНТРОЛЕР

proSmart BBoil и proSmart BBoil RF



proSmart

Каде е применлив ProSmart

Управување на електрични бојлери
 Управување на пелетни котли и котли на цврсто гориво
 Управување на котли на гас
 Управување на соларни системи
 Управување на системи на наводнување
 Управување на внатрешно и надворешно осветлување
 Управување на различни групи од електрични уреди

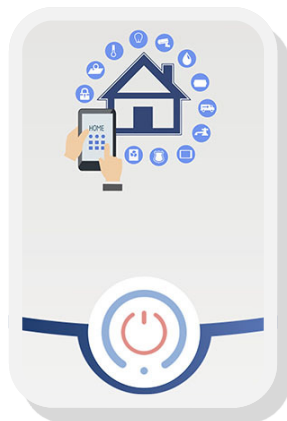

ДОБИВАТЕ

- Можност за создавање на целосни графици и помош за создавање на неделен и месечен график
- Можност за создавање на однапред зададени сценарија - одмор, работна седмица и други
- Висока степен на сигурност
- Складирање на податоците во посредство на заштитен сервер
- Составување на адаптивен график врз база на реална информација
- Адаптивни алгоритми за управување
- Постојана информација за температурата на водата во вашиот бојлер
- Постојана информација за температурата во вашиот дом
- Постојана контрола на процесите во вашиот дом



| Опис | Цена без ддв | Цена со ддв |
|---|--------------|-------------|
| Жичен Wi-Fi програмибилен контролер BBoil Classic | 3127 | 3690 |
| Безжичен Wi-Fi програмибилен контролер BBoil RF | 4390 | 5180 |

| | |
|------------------------------------|---|
| Температурен дијапазон на мерење | Од 0 до 125°C (0.25°C стапка) |
| Температурен дијапазон на задавање | Од 15 °C до 75 °C (1C стапка) |
| Термературна точност | ±0.5°C од -10°C до +85C |
| Часовник | Интернет по NTP, точност до 100 ms |
| Програми | Режими: исклучен, работа по седмичен график, рачно зададена температура Седмичен график со 15 мин стапка |
| Хистерезис | Горен и долен, зададен во границите ±10°C |
| Контактна склопка | 14A |
| Напојување | 230V AC, 0.2A |
| Димензии | 90.2 x 53.3 x 56.5 mm (ДxШxВ) |
| Работна температура | Од 0 до 45 °C |
| Температура на користење | -20°C до +60 °C |
| Работна влажност | Од 5% до 90% без кондензација |

Зошто да избирам proSmart

- Економичен
- Ја оптимизира работата на секој поврзан електроуред
- Интегриран систем на управување
- Лесен интерфејс
- Мобилна апликација за телефон

UPS - ЗА ЦИРКУЛАЦИОНА ПУМПА

| ТИП | Моќност | | | | | |
|--|--------------|-------------|--------------|--------------|--------------|--------------|
| | 100W | | 450W | | 600W | |
| | Цена без ддв | Цена со ддв | Цена без ддв | Цена со ддв | Цена без ддв | Цена со ддв |
| со вграден акумулатор* | 5763 | 6800 | | ~ | | ~ |
| без вграден акумулатор (за надворешен акумулатор) | 4831 | 5700 | 10339 | 12200 | 11441 | 13500 |

*Се нудат во варијанта и за монтажа на под и за монтажа на ѕид

ДИФЕРЕНЦИЈАЛЕН ТЕРМОСТАТ

| МОДЕЛ ДТ-1 | |
|---|--|
| Напон | 220V AC / 50 Hz |
| Номинална струја на контактите | 10 A / 250 V |
| Блокажа на ниска температура на колекторот | 0° C - 60° C |
| Температурни разлики на вклучување на пумпата | 0° C - 30° C. |
| Обсег на измерената температура | 50° C - 125° C |
| Класа на точност | 1° C |
| ЦЕНА БЕЗ ДДВ | 3351 |
| ЦЕНА СО ДДВ | 3519 |
| МОДЕЛ ДТ-2 | |
| Напон | 220V AC / 50 Hz |
| Релеен изход - приклучен контакт NO/NC | 10 A / 250 V |
| Работен дијапазон | -50° C - 150° C |
| Кутија за DIN шина со размери | 70/85/55мм |
| Сензори водозащитени /вклучено во комплетот/ | до 100° C за бојлер до 150° C за колектор |
| Класа на точност | 0,1° C |
| ЦЕНА БЕЗ ДДВ | 3763 |
| ЦЕНА СО ДДВ | 3951 |
| МОДЕЛ ДТ-3 | |
| Напон | 220V AC / 50 Hz |
| ЦЕНА БЕЗ ДДВ | 5238 |
| ЦЕНА СО ДДВ | 5500 |

ПОМОШНИ МАТЕРИЈАЛИ ЗА ГРЕЕЊЕ
ЦЕВКИ И ФИТИНГ ЗА СОЛАРНИ СИСТЕМИ

| Шифра | Опис | Димензија | Цена без ддв | Цена со ддв |
|------------------------|---|--------------|--------------|-------------|
| F12-316 F16-316 | Флексибилно црево 316L CATS  | DN12 DN16 | | |
| | Комплет спојка, дихтунг клингерит и прстен  | DN12 DN16 | | |
| 46.70.000 | Алат за спојување  | | | |
| 46.70.012 46.70.016 | Глава за алат за спојување  | 12 16 | | |

ПОМОШНИ МАТЕРИЈАЛИ ЗА ГРЕЕЊЕ

Прекинувач на проток - flow switch WFS27020PD70

Широко се користи во индустриската автоматизација, кај машинско работење, за заштита на компресорите со воздушно ладење, топлински пумпи и други. Секаде каде треба да се гарантира проток на вода од 500 до 2400л/час. **WFS27** е прекинувач со низок притисок, добра повторливост, отпорност на контаминација, херметичка сепарација на електричените од хидрауличните компоненти. Неговата способност за префрлување е мала/се користи исклучително за вклучување на релеи/со струја за напојување до 50mA. Ова е најдобриот избор за заштита за топлински пумпи и други контроли на проток.

Предности:

1. Мали внатрешни загуби на притисок.
2. Добра повторливост.
3. Отпорен на абење
4. Долг век на користење.
5. Мали димензии.

ЦЕНА СО ДДВ: 2263 ден

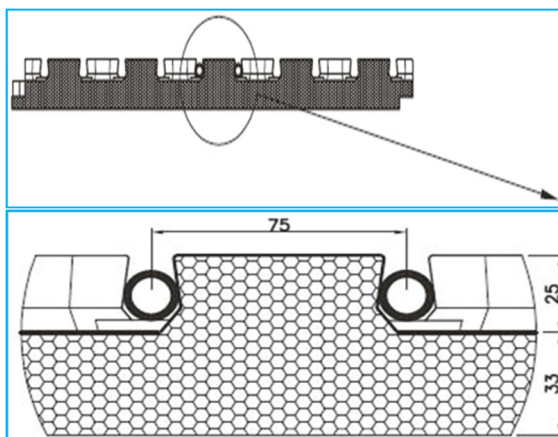
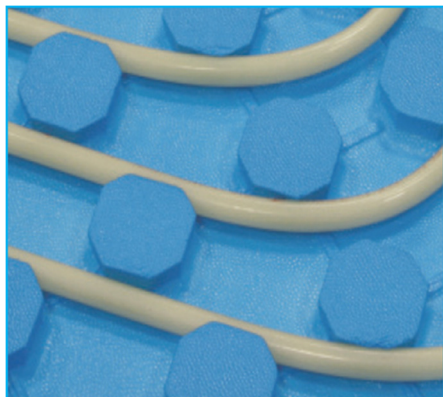
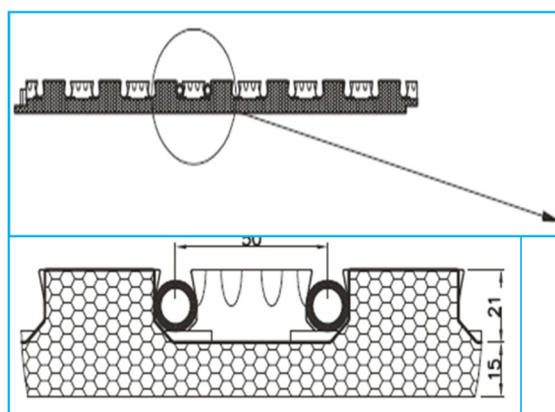
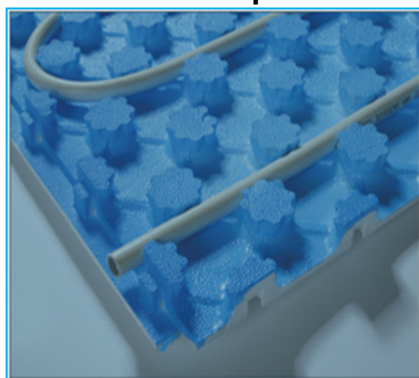

ACOL(Shanghai) Controls Co., Ltd

СТИРОПОР ЗА ПОДНО ГРЕЕЊЕ STIROTHERMAL
Stirothermal Silent

Stirothermal Adapt

| Модел | | Silent | Adapt |
|---------------------------|-----------------------|---------|--------|
| Дебелина на основата | cm | 3,3 | 1,5 |
| Длабочина на каналот | cm | 2,5 | 2,1 |
| Димензии на панелот | cm | 75x105 | 70x100 |
| Плоштина на панелот | m ² | 0,7875 | 0,7 |
| Дијаметар на цевка | mm | 16-20 | 14-16 |
| Коеф. на топлопроводност | m ² K/W | 0,79 | 0,43 |
| Панели во кутија | бр | 13 | 10 |
| Плош. на панели во кутија | m ² | 10,2375 | 10,5 |
| Цена | Ден без ддв/ кв.м | | |
| | Ден со ддв/ кв.м | | |
| | Ден без ддв/ панел | | |
| | Ден со ддв/ панел | | |

Материјал на панелот: EPS
 Материјал на фолијата: PE
 Дебелина на фолијата: 0,18 mm

ПОМОШНИ ЕЛЕМЕНТИ ЗА ОПРЕМА ЗА ГРЕЕЊЕ

Производител: *Thermador, Франција*
 Увозник: *Металтерм ДОО, Скопје*

TERMOVAR - Карактеристики

Максимална работна температура: 110°C
 Максимален работен притисок: 6 bar
 Тело: месинг
 Димензии: 1" или 1 1/4"
 Вграден термостатски сензор подесен на 45°C, 61°C или 72°C

ESBE VTC510 - Карактеристики

Максимална работна температура: 110°C
 Максимален работен притисок: 10 bar
 Тело: сив лив
 Димензии: 1" или 1 1/4"
 Вграден термостатски сензор подесен на 50°C

| ДИМЕНЗИЈА | ЦЕНА БЕЗ ДДВ | ЦЕНА СО ДДВ |
|-----------|--------------|-------------|
| 1" | 4774 | 5633 |
| 1 1/4" | 5264 | 6212 |



| ДИМЕНЗИЈА | ЦЕНА БЕЗ ДДВ | ЦЕНА СО ДДВ |
|-----------|--------------|-------------|
| 1" | 7116 | 8397 |
| 1 1/4" | 7338 | 8659 |

Манометри Thermador

Суви, пластични (ABS)

| Модел | Цена, ден/пар | | | |
|----------------|---------------|-------------|--------------|-------------|
| | прав | | | аго-лен |
| | ЦЕНА БЕЗ ДДВ | ЦЕНА СО ДДВ | ЦЕНА БЕЗ ДДВ | ЦЕНА СО ДДВ |
| Ø50 0-4 1/4" | 144 | 170 | 151 | 178 |
| Ø50 0-6 1/4" | 144 | 170 | 151 | 178 |
| Ø50 0-10 1/4" | 144 | 170 | 151 | 178 |
| Ø63 0-6 1/4" | 178 | 210 | 178 | 210 |
| Ø63 0-10 1/4" | 178 | 210 | 178 | 210 |
| Ø80 0-4 1/2" | | | 292 | 344 |
| Ø80 0-10 1/2" | | | 292 | 344 |
| Ø100 0-6 1/2" | | | 431 | 509 |
| Ø100 0-10 1/2" | | | 431 | 509 |

| Модел | ЦЕНА БЕЗ ДДВ | ЦЕНА СО ДДВ |
|----------------------------|--------------|-------------|
| Ø80 0-4 20-120°C 1/2" прав | 495 | 584 |

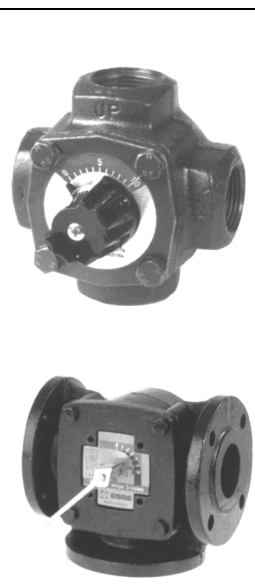

Трокрак мешачки вентил — сив лив

+110°C 6 bar

| Шифра | Димензија | Цена, ден/пар | |
|--------------------|-----------|---------------|-------------|
| Со внатрешен навој | | | |
| | | ЦЕНА СО ДДВ | ЦЕНА СО ДДВ |
| V3V20 | 3/4" | 3477 | 4103 |
| V3V26 | 1" | 3711 | 4379 |
| V3V33 | 1 1/4" | 3986 | 4703 |
| V3V40 | 1 1/2" | 4472 | 5277 |
| V3V50 | 2" | 5929 | 6996 |
| На фланши | | | |
| VB3V050 | DN50 | 19463 | 22966 |
| VB3V065 | DN65 | 21527 | 25402 |
| VB3V080 | DN80 | 30981 | 36558 |
| VB3V100 | DN100 | 39078 | 46112 |
| VB3V125 | DN125 | | |
| VB3V150 | DN150 | | |

Автоматски вентил за воздух за соларни системи THERMADOR

Максимална температура 180°C

|  | Димензија | ЦЕНА БЕЗ ДДВ | ЦЕНА СО ДДВ |
|---|-----------|--------------|-------------|
| | 3/8" | 557 | 657 |
| | 1/2" | 557 | 657 |

| Опис | ЦЕНА СО ДДВ | ЦЕНА СО ДДВ |
|--|-------------|-------------|
| Ел. Погон за мешачки навоен вентил 5 Nm SME130 | 6969 | 8224 |
| Ел. Погон за мешачки навоен вентил 15 Nm SME 96L | 8542 | 10079 |
| Ел. Погон за мешачки вентил на фланши 20Nm SMEB | 9557 | 11277 |

ЕЛЕКТРИЧНИ КОТЛИ



| ЕЛЕКТРИЧЕН КОТЕЛ СТАНДАРД | | | |
|---------------------------|-------------|--------------|-------------|
| ДИМЕНЗИЈА | ЕДИН. МЕРКА | ЦЕНА БЕЗ ДДВ | ЦЕНА СО ДДВ |
| 6,8,9 KW | ПАР. | | |
| 12 KW | ПАР. | | |
| 18 KW | ПАР. | | |
| 24 KW | ПАР. | | |
| 30 KW | ПАР. | | |
| 36 KW | ПАР. | | |



| ЕЛЕКТРИЧЕН КОТЕЛ - МОНОБЛОК | | | |
|-----------------------------|-------------|--------------|-------------|
| ДИМЕНЗИЈА | ЕДИН. МЕРКА | ЦЕНА БЕЗ ДДВ | ЦЕНА СО ДДВ |
| 6,8,9 KW | ПАР. | | |
| 12 KW | ПАР. | | |
| 18 KW | ПАР. | | |
| 24 KW | ПАР. | | |
| 27 KW | ПАР. | | |
| 30 KW | ПАР. | | |
| 36 KW | ПАР. | | |

ЕЛЕКТРИЧНИ КОТЛИ

VIESSMANN

| Електричен котел—моноблок | | |
|---------------------------|--------------|-------------|
| Димензија | Цена без ддв | Цена со ддв |
| 4, 6, 8 KW | 41534 | 49010 |
| 12, 16, 20, 24 KW | 44818 | 52885 |



КОТЛИ НА ПЕЛЕТИ ЕКО ШПАР



| ОПИС | МОЌНОСТ КВ | ГРЕЈНА ПОВРШИНА М2 | ДИМЕНЗИИ | ОТВОР НА ОЌАК ММ | ЦЕНА СО ДДВ |
|-------------------|---------------|-----------------------|-----------------|---------------------|----------------|
| МИНИМА | 12 KW | 100 | 810/610/550 | 80 | 70 700 |
| МИНИМА Б МОДЕЛ | 12 KW | 100 | 810/610/550 | 80 | 70 700 |
| АЛБА | 18 KW | 130 | 970/580/550 | 80 | 76 850 |
| АЛБА Б МОДЕЛ | 18 KW | 130 | 970/580/550 | 80 | 76 850 |
| АУРИГА | 25 KW | 180 | 1120/580/550 | 80 | 83 000 |
| АУРИГА Б МОДЕЛ | 25 KW | 180 | 1120/580/550 | 80 | 83 000 |
| НОВА | 25 KW | 180 | 1280/630/610 | 80 | 92 200 |
| НОВА | 30 KW | 230 | 1330/630/610 | 80 | 98 400 |
| МАКСИМА | 33 KW | 250 | 1120/580/550 | 80 | 95 300 |
| ОРИОН | 42 KW | 320 | 1600x 730 x 690 | 100 | 101 450 |



ЕТАЖЕН КОТЕЛ НА ЦВРСТО ГОРИВО

ПЕЧКИ НА ЦВРСТО ГОРИВО "ALFA - PLAM"

| ОПИС | МОЌНОСТ | ЕДИН. МЕРКА | ЦЕНА БЕЗ ДДВ | ЦЕНА СО ДДВ |
|-------------------------------|---------|-------------|--------------|--------------|
| AT - 20 СО РЕРНА (ЛЕВ, ДЕСЕН) | 23 KW | ПАР. | 62110 | 73290 |
| AT - 27 СО РЕРНА (ЛЕВ, ДЕСЕН) | 27KW | ПАР. | 68890 | 81290 |
| AT - 35 СО РЕРНА (ЛЕВ, ДЕСЕН) | 32 KW | ПАР. | 78975 | 93190 |

ЕТАЖЕН КОТЕЛ НА ПЕЛЕТИ

КАМИН КОТЕЛ НА ПЕЛЕТИ "ALFA - PLAM"

| ОПИС | МОЌНОСТ | ЕДИН. МЕРКА | ЦЕНА БЕЗ ДДВ | ЦЕНА СО ДДВ |
|------------------|---------|-------------|--------------|---------------|
| COMMO 15 | 15 KW | ПАР. | 101038 | 106090 |
| COMMO 21 | 21 KW | ПАР. | 103895 | 109090 |
| DINO 27 | 27 KW | ПАР. | 121514 | 127590 |
| COMMO COMPACT 23 | 23 KW | ПАР. | 108943 | 114390 |
| COMMO COMPACT 32 | 32 KW | ПАР. | 153514 | 161190 |
| COMMO COMPACT 37 | 37 KW | ПАР. | 160467 | 168490 |

КАМИН НА ПЕЛЕТИ - ДУВАЛКА

КАМИН НА ПЕЛЕТИ "ALFA - PLAM"

| ОПИС | МОЌНОСТ | ЕДИН. МЕРКА | ЦЕНА БЕЗ ДДВ | ЦЕНА СО ДДВ |
|------|---------|-------------|--------------|--------------|
| LUCA | 8 KW | ПАР. | 59133 | 62090 |

ДИМОВОДНИ ЦЕВКИ И ФИТИНГ



| НАЗИВ | ЦЕНА СО ДДВ |
|---|-------------|
| СПИРО ИНОКС ДИСТАНЦЕР 30 см | 1870,0000 |
| СПИРО ИНОКС ДИСТАНЦЕР 45 см | 1870,0000 |
| СПИРО ИНОКС КАПА ВРЕМЕНСКО ОТПОРНА Ф130 | 1650,0000 |
| СПИРО ИНОКС КАПА ВРЕМЕНСКО ОТПОРНА Ф150 | 2080,0000 |
| СПИРО ИНОКС КАПА Ф130 | 1480,0000 |
| СПИРО ИНОКС КАПА Ф150 | 1640,0000 |
| СПИРО ИНОКС КАПА Ф180 | 1730,0000 |
| СПИРО ИНОКС КАПА Ф200 | 1900,0000 |
| СПИРО ИНОКС КАПА Ф250 | 2180,0000 |
| СПИРО ИНОКС КАПА Ф350 | 2410,0000 |
| СПИРО ИНОКС КЈУМЕЦ КОЛЕНО 45 Ф100 | 750,0000 |
| СПИРО ИНОКС КЈУМЕЦ КОЛЕНО 45 Ф80 | 610,0000 |
| СПИРО ИНОКС КЈУМЕЦ КОЛЕНО 90 Ф100 | 920,0000 |
| СПИРО ИНОКС КЈУМЕЦ КОЛЕНО 90 Ф80 | 740,0000 |
| СПИРО ИНОКС КЈУМЕЦ Т РАЧВА Ф100 | 1270,0000 |
| СПИРО ИНОКС КЈУМЕЦ Т РАЧВА Ф80 | 1140,0000 |
| СПИРО ИНОКС КЈУМЕЦ Ф100 0,25М | 350,0000 |
| СПИРО ИНОКС КЈУМЕЦ Ф100 0,5М | 530,0000 |
| СПИРО ИНОКС КЈУМЕЦ Ф100 1М | 740,0000 |
| СПИРО ИНОКС КЈУМЕЦ Ф80 0,25М | 290,0000 |
| СПИРО ИНОКС КЈУМЕЦ Ф80 0,5М | 450,0000 |
| СПИРО ИНОКС КЈУМЕЦ Ф80 1М | 620,0000 |
| СПИРО ИНОКС КОЛЕНО 45 Ф100/150 | 2210,0000 |
| СПИРО ИНОКС КОЛЕНО 45 Ф130/180 | 2340,0000 |
| СПИРО ИНОКС КОЛЕНО 45 Ф150/200 | 3090,0000 |
| СПИРО ИНОКС КОЛЕНО 45 Ф200/250 | 3830,0000 |
| СПИРО ИНОКС КОЛЕНО 45 Ф300/350 | 4780,0000 |
| СПИРО ИНОКС КОЛЕНО 45 Ф80/130 | 1840,0000 |
| СПИРО ИНОКС КОЛЕНО 90 Ф100/150 | 2440,0000 |
| СПИРО ИНОКС КОЛЕНО 90 Ф130/180 | 2650,0000 |
| СПИРО ИНОКС КОЛЕНО 90 Ф150/200 | 3510,0000 |
| СПИРО ИНОКС КОЛЕНО 90 Ф200/250 | 3960,0000 |
| СПИРО ИНОКС КОЛЕНО 90 Ф300/350 | 5010,0000 |
| СПИРО ИНОКС КОЛЕНО 90 Ф80/130 | 2210,0000 |
| СПИРО ИНОКС МУФ Ф100/100 | 290,0000 |
| СПИРО ИНОКС МУФ Ф120/120 | 470,0000 |
| СПИРО ИНОКС МУФ Ф80/80 | 220,0000 |

| НАЗИВ | ЦЕНА СО ДДВ |
|---------------------------------|-------------|
| СПИРО ИНОКС РЕДУЦИР Ф100/80 | 710,0000 |
| СПИРО ИНОКС РЕДУЦИР Ф120/80 | 890,0000 |
| СПИРО ИНОКС РЕДУЦИР Ф130/100 | 830,0000 |
| СПИРО ИНОКС РЕДУЦИР Ф130/120 | 1070,0000 |
| СПИРО ИНОКС РЕДУЦИР Ф130/80 | 1220,0000 |
| СПИРО ИНОКС РЕДУЦИР Ф150/100 | 1000,0000 |
| СПИРО ИНОКС РЕДУЦИР Ф150/120 | 1140,0000 |
| СПИРО ИНОКС РЕДУЦИР Ф150/80 | 1050,0000 |
| СПИРО ИНОКС РЕДУЦИР Ф200/100 | 1250,0000 |
| СПИРО ИНОКС РЕДУЦИР Ф200/180 | 1710,0000 |
| СПИРО ИНОКС РОЗЕТНА Ф100 | 390,0000 |
| СПИРО ИНОКС РОЗЕТНА Ф80 | 310,0000 |
| СПИРО ИНОКС Т-РАЧВА 100/150 | 3840,0000 |
| СПИРО ИНОКС Т-РАЧВА 130/180 | 4090,0000 |
| СПИРО ИНОКС Т-РАЧВА 150/200 | 4730,0000 |
| СПИРО ИНОКС Т-РАЧВА 200/250 | 5670,0000 |
| СПИРО ИНОКС Т-РАЧВА 300/350 | 7600,0000 |
| СПИРО ИНОКС Т-РАЧВА 80/130 | 3360,0000 |
| СПИРО ИНОКС ФИКСАТОР Ф130 | 500,0000 |
| СПИРО ИНОКС ФИКСАТОР Ф150 | 710,0000 |
| СПИРО ИНОКС ФИКСАТОР Ф180 | 780,0000 |
| СПИРО ИНОКС ФИКСАТОР Ф200 | 870,0000 |
| СПИРО ИНОКС ФИКСАТОР Ф250 | 930,0000 |
| СПИРО ИНОКС ФИКСАТОР Ф350 | 1200,0000 |
| СПИРО ИНОКС ЦЕВКА Ф100/150 * 1м | 2500,0000 |
| СПИРО ИНОКС ЦЕВКА Ф100/150 * 25 | 1140,0000 |
| СПИРО ИНОКС ЦЕВКА Ф100/150 * 2м | 4970,0000 |
| СПИРО ИНОКС ЦЕВКА Ф100/150 * 3м | 7460,0000 |
| СПИРО ИНОКС ЦЕВКА Ф100/150 * 50 | 1590,0000 |
| СПИРО ИНОКС ЦЕВКА Ф130/180 * 1м | 2650,0000 |
| СПИРО ИНОКС ЦЕВКА Ф130/180 * 25 | 1270,0000 |
| СПИРО ИНОКС ЦЕВКА Ф130/180 * 2м | 5280,0000 |
| СПИРО ИНОКС ЦЕВКА Ф130/180 * 3м | 7920,0000 |
| СПИРО ИНОКС ЦЕВКА Ф130/180 * 50 | 1980,0000 |
| СПИРО ИНОКС ЦЕВКА Ф150/200 * 1м | 3350,0000 |
| СПИРО ИНОКС ЦЕВКА Ф150/200 * 25 | 1400,0000 |
| СПИРО ИНОКС ЦЕВКА Ф150/200 * 2м | 6680,0000 |
| СПИРО ИНОКС ЦЕВКА Ф150/200 * 3м | 10020,0000 |
| СПИРО ИНОКС ЦЕВКА Ф150/200 * 50 | 2150,0000 |
| СПИРО ИНОКС ЦЕВКА Ф200/250 * 1м | 3950,0000 |
| СПИРО ИНОКС ЦЕВКА Ф200/250 * 25 | 1750,0000 |
| СПИРО ИНОКС ЦЕВКА Ф200/250 * 2м | 7550,0000 |
| СПИРО ИНОКС ЦЕВКА Ф200/250 * 3м | 11870,0000 |
| СПИРО ИНОКС ЦЕВКА Ф200/250 * 50 | 2760,0000 |
| СПИРО ИНОКС ЦЕВКА Ф300/350 * 1м | 5710,0000 |
| СПИРО ИНОКС ЦЕВКА Ф300/350 * 25 | 2560,0000 |
| СПИРО ИНОКС ЦЕВКА Ф300/350 * 2м | 11390,0000 |
| СПИРО ИНОКС ЦЕВКА Ф300/350 * 3м | 17090,0000 |
| СПИРО ИНОКС ЦЕВКА Ф300/350 * 50 | 4010,0000 |
| СПИРО ИНОКС ЦЕВКА Ф80/130 * 1м | 2210,0000 |
| СПИРО ИНОКС ЦЕВКА Ф80/130 * 25 | 910,0000 |
| СПИРО ИНОКС ЦЕВКА Ф80/130 * 2м | 4420,0000 |
| СПИРО ИНОКС ЦЕВКА Ф80/130 * 3м | 6610,0000 |
| СПИРО ИНОКС ЦЕВКА Ф80/130 * 50 | 1340,0000 |



| ТЕРМОМОНТ ПРОИЗВОД ТИП "ТКК" | | | | |
|------------------------------|---------|-------------|--------------|---------------|
| ОПИС | МОЌНОСТ | ЕДИН. МЕРКА | ЦЕНА БЕЗ ДДВ | ЦЕНА СО ДДВ |
| ТКК 17 | 17 KW | ПАР. | | |
| ТКК 23 | 23 KW | ПАР. | | |
| ТКК 30 | 30 KW | ПАР. | 74182 | 87535 |
| ТКК 35 | 35 KW | ПАР. | 79237 | 93500 |
| ТКК 40 | 40 KW | ПАР. | 86780 | 102400 |
| ТКК 50 | 50 KW | ПАР. | 100780 | 118920 |
| ТКК 60 | 60 KW | ПАР. | | |
| ТКК 80 | 80 KW | ПАР. | | |



| ТЕРМОМОНТ ПРОИЗВОД ТИП UNIVERZAL "ТКУ3" | | | | |
|---|---------|-------------|--------------|-------------|
| ОПИС | МОЌНОСТ | ЕДИН. МЕРКА | ЦЕНА БЕЗ ДДВ | ЦЕНА СО ДДВ |
| ТКУ3 20 | 20 KW | ПАР. | | |
| ТКУ3 25 | 25 KW | ПАР. | | |
| ТКУ3 30 | 30 KW | ПАР. | | |
| ТКУ3 35 | 35 KW | ПАР. | | |
| ТКУ3 40 | 40 KW | ПАР. | | |
| ТКУ3 50 | 50 KW | ПАР. | | |



| ТЕРМОМОНТ ПРОИЗВОД ТИП "ТЗК" | | | | |
|------------------------------|---------|-------------|--------------|-------------|
| ОПИС | МОЌНОСТ | ЕДИН. МЕРКА | ЦЕНА БЕЗ ДДВ | ЦЕНА СО ДДВ |
| ТЗК 26 | 26 KW | ПАР. | | |
| ТЗК 34 | 34 KW | ПАР. | | |
| ТЗК 42 | 42 KW | ПАР. | | |



| ТЕРМОМОНТ ПРОИЗВОД СТРУЈА/ДРВО/НАФТА "ТККУ" | | | | |
|---|---------|-------------|--------------|---------------|
| ОПИС | МОЌНОСТ | ЕДИН. МЕРКА | ЦЕНА БЕЗ ДДВ | ЦЕНА СО ДДВ |
| ТККУ 30/24 | 30 KW | ПАР. | | |
| ТККУ 40/24 | 40 KW | ПАР. | | |
| ТККУ 50/24 | 50 KW | ПАР. | | |
| ТККУ 60/24 | 60 KW | ПАР. | 99085 | 116920 |



ТЕРМОМОНТ ПРОИЗВОД ТИП "ТЕМУ PLUS P"

| ОПИС | МОКНОСТ | ЕДИН. МЕРКА | ЦЕНА БЕЗ ДДВ | ЦЕНА СО ДДВ |
|-------------|---------|-------------|--------------|--------------|
| ТЕМУ PLUS P | 27 KW | ПАР. | 61915 | 73060 |

ТЕРМОМОНТ ПРОИЗВОД ТИП "ТОВУ"

| ОПИС | МОКНОСТ | ЕДИН. МЕРКА | ЦЕНА БЕЗ ДДВ | ЦЕНА СО ДДВ |
|---------|-------------|-------------|--------------|---------------|
| ТОВУ 20 | 5-20 KW | ПАР. | 126271 | 149000 |
| ТОВУ 30 | 9.5-31.7 KW | ПАР. | | |
| ТОВУ 50 | 16-50 KW | ПАР. | | |

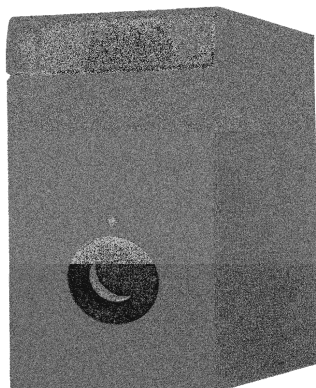
ГУСЕН КОТЕЛ НА НАФТА RONDO - SIME



Производител: SIME, Италија
Увозник: Металтерм ДОО



M - Излез 1 1/4"
R - Влез 1 1/4"
S - Испуст 1/2"

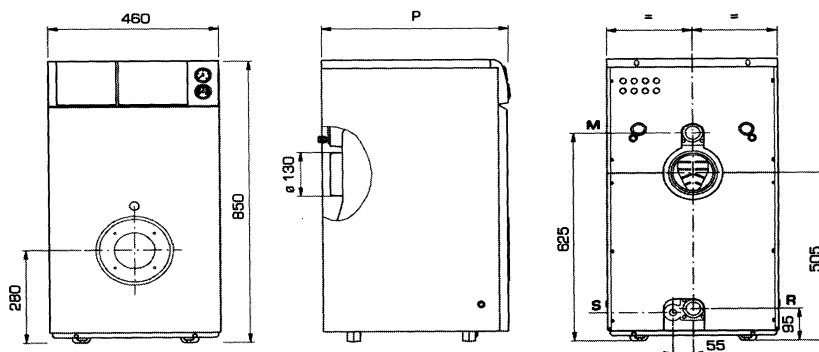

| Карактеристика | Модел на RONDO | | | | |
|-------------------------------|----------------|--------------|--------------|--------------|--------------|
| | 3 | 4 | 5 | 6 | 7 |
| Моќност, kW | 23,5 | 31,3 | 40,0 | 48,1 | 57,5 |
| Број на секции | 3 | 4 | 5 | 6 | 7 |
| КПД | 89,7% | 90,0% | 90,3% | 90,5% | 90,8% |
| Длабочина P, mm | 415 | 515 | 615 | 715 | 815 |
| Димен отвор, mm | 130 | 130 | 130 | 130 | 130 |
| Температура на димните гасови | | | | | |
| Минимална, °C | 160 | 160 | 160 | 160 | 160 |
| Максимална, °C | 185 | 185 | 185 | 170 | 170 |
| Маса, kg | 109 | 135 | 161 | 186 | 212 |
| Соодветен горилник "Маск" | Маск 3 | Маск 4/4 SP | Маск 5/5 SP | Маск 6/6 SP | Маск 6/6 SP |
| Цена без ДДВ | 48757 | 54503 | 60147 | 66512 | 71914 |
| Цена со ДДВ | 57533 | 64314 | 70973 | 78484 | 84858 |

ГУСЕНИ КОТЛИ ПО БАРАЊЕ

Solida 5 PL и 8 PL

Гориво: пелети
Секции: 5/8
Моќност: 20 - 40 kW
Бункер: 200, 300 и 500 л



1R OF

Гориво: природен гас,
нафта
Секции: 6 - 9
Моќност: 65 - 93 kW



2R OF

Гориво: природен гас,
нафта
Секции: 6 - 15
Моќност: 101 - 267 kW

ГОРИЛНИК НА НАФТА MACK - SIME

| Модел | Цена без ДДВ | Цена со ДДВ |
|-----------|--------------|-------------|
| MACK 4 SP | 27495 | 32444 |
| MACK 5 SP | 29364 | 34650 |
| MACK 6 | 31271 | 36900 |
| MACK 7 | 38744 | 45718 |



Производител: SIME, Италија
Увозник: Металтерм ДОО

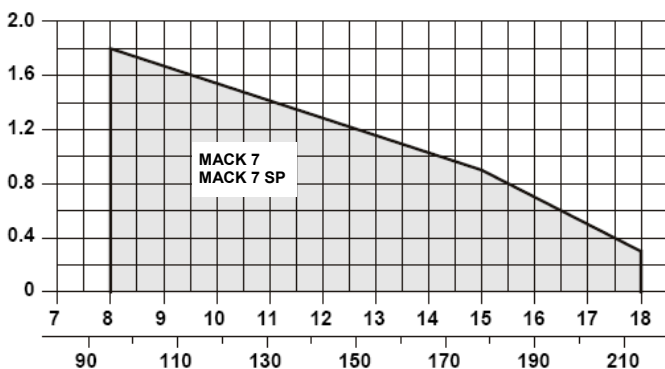
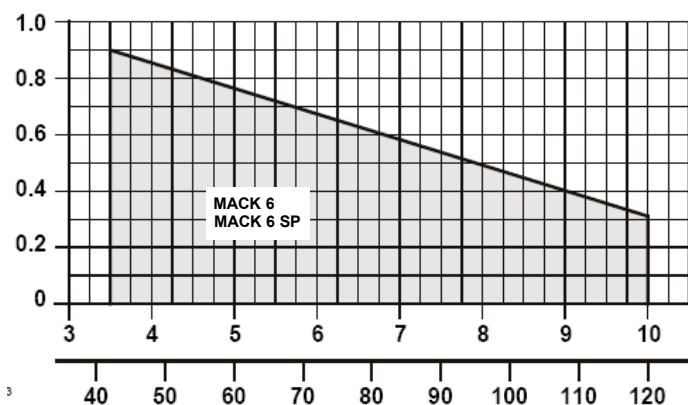
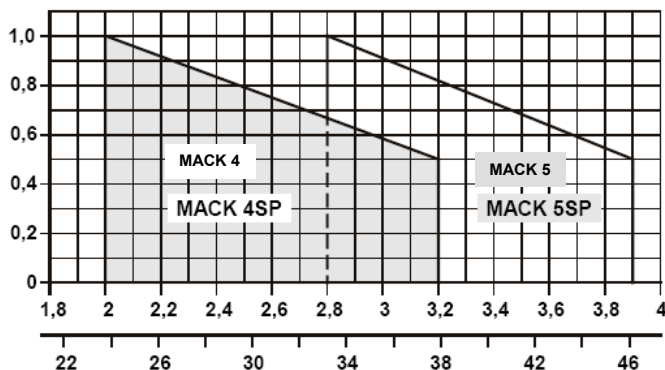
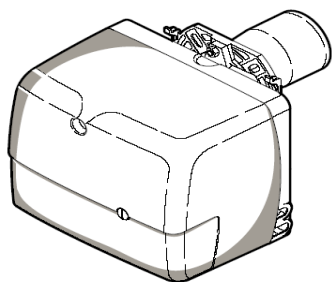

За графиконите:
Оска X - Проток на гориво, kg/h / Моќност, kW
Оска Y - Притисок во комората на согорување, mbar

Електрична енергија:
Монофазен тек 220 V / 50 Hz

Моделите SP се без предходно загревање

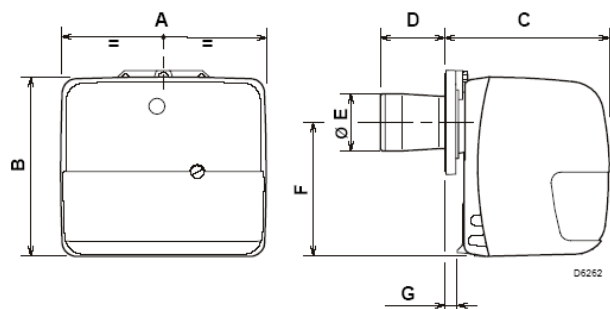

| Модел | Топлина моќност min/ max | Проток min/max | Конденза тор | Притисок на пумпата | Димензии, мм | | | | | | |
|---------------|--------------------------|----------------|--------------|---------------------|--------------|-----|-----|-----|-----|-----|----|
| | | | | | A | B | C | D | E | F | G |
| MACK 4 / 4 SP | 23,8 / 37,9 | 2 / 3,2 | 4 | 7 - 15 | 285 | 249 | 230 | 86 | 89 | 186 | 16 |
| MACK 5 / 5 SP | 33,3 / 46,2 | 2,8 / 3,9 | 4 | 7 - 15 | 285 | 249 | 230 | 86 | 89 | 186 | 16 |
| MACK 6 | 42 / 120 | 3,5 / 10 | 4 | 7 - 15 | 326 | 275 | 270 | 110 | 105 | 208 | 32 |
| MACK 7 | 95 / 213,5 | 8 / 18 | 6,3 | 7 - 15 | 370 | 317 | 304 | 118 | 125 | 237 | 40 |

ЧЕЛИЧНИ КОТЛИ НА ТВРДО ГОРИВО ЕМТАЅ

- * ТРОПРОМАЕН
- * ТРИ ВРАТИ
- * ДИГИТАЛЕН ИНДИКАТОР
- * ВИСОКА ЕФЕКТИВНОСТ
- * ЦИРКУЛАЦИЈА НА ПЛАМЕНОТ
- * УПРАВУВАЊЕ НА БРЗИНАТА НА ВЕНТИЛАТОРОТ
- * АВТОМАТСКА КОНТРОЛА НА ТЕМПЕРАТУРАТА

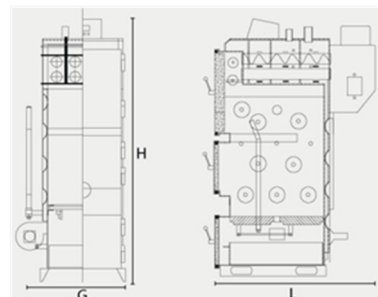

| Модел | Kcal/h | kW | G (mm) | L (mm) | H (mm) | Димен отвор (mm) |
|-----------|----------|------|--------|--------|--------|------------------------|
| EK3G-20 | 20.000 | 23 | 510 | 710 | 1160 | 130 |
| EK3G-25 | 25.000 | 29 | 510 | 710 | 1280 | 130 |
| EK3G-35 | 35.000 | 41 | 670 | 710 | 1350 | 130 |
| EK3G-45 | 45.000 | 53 | 670 | 82 | 1350 | 130 |
| EK3G-60 | 60.000 | 70 | 770 | 950 | 1470 | 170 |
| EK3G-80 | 80.000 | 93 | 770 | 1130 | 1470 | 170 |
| EK3G-100 | 100.000 | 116 | 730 | 1400 | 1630 | 170 |
| EK3G-120 | 120.000 | 140 | 830 | 1300 | 1630 | 210 |
| EK3G-140 | 140.000 | 163 | 830 | 1400 | 1630 | 210 |
| EK3G-160 | 160.000 | 186 | 730 | 1400 | 1630 | 270 |
| EK3G-180 | 180.000 | 210 | 830 | 1400 | 1910 | 270 |
| EK3G-200 | 200.000 | 233 | 830 | 1690 | 1910 | 270 |
| EK3G-250 | 250.000 | 291 | 940 | 1850 | 1910 | 270 |
| EK3G-300 | 300.000 | 349 | 940 | 2150 | 2020 | 270 |
| EK3G-350 | 350.000 | 407 | 1040 | 2250 | 2020 | 330 |
| EK3G-400 | 400.000 | 466 | 1140 | 2400 | 2020 | 330 |
| EK3G-450 | 450.000 | 525 | 1120 | 2600 | 2020 | 330 |
| EK3G-500 | 500.000 | 581 | 1240 | 2600 | 2020 | 350 |
| EK3G-600 | 600.000 | 698 | 1340 | 2750 | 2020 | 350 |
| EK3G-700 | 700.000 | 814 | 1440 | 2850 | 2020 | 400 |
| EK3G-800 | 800.000 | 930 | 1540 | 2950 | 2020 | 400 |
| EK3G-900 | 900.000 | 1048 | 1640 | 3050 | 2020 | 450 |
| EK3G-1000 | 1000.000 | 1164 | 1740 | 3150 | 2020 | 450 |



Производител: Емташ, Турција

ЧЕЛИЧНИ КОТЛИ НА ПЕЛЕТИ ЕМТАШ

- * ТРОПРОМАЕН
- * ТРИ ВРАТИ
- * ДИГИТАЛЕН ИНДИКАТОР
- * ВИСОКА ЕФЕКТИВНОСТ
- * ЦИРКУЛАЦИЈА НА ПЛАМЕНОТ
- * УПРАВУВАЊЕ НА БРЗИНАТА НА ВЕНТИЛАТОРОТ
- * АВТОМАТСКО ПОДЕСУВАЊЕ НА ГОРИВОТО
- * БУНКЕР ЗА ПЕЛЕТИ, ЈАГЛЕН, СЕМКИ.

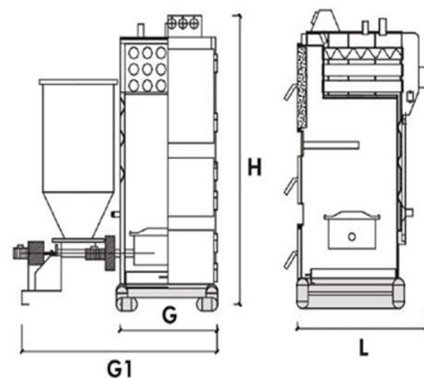

| Модел | Kcal/h | kW | G (mm) | G1 (mm) | L (mm) | H (mm) | Димен отвор (mm) |
|-------------|----------|------|--------|---------|--------|--------|------------------------|
| EK3G/S-30 | 30.000 | 35 | 510 | 990 | 770 | 1280 | 130 |
| EK3G/S-40 | 40.000 | 47 | 610 | 1210 | 770 | 1350 | 130 |
| EK3G/S-50 | 50.000 | 58 | 610 | 1210 | 880 | 1350 | 130 |
| EK3G/S-70 | 70.000 | 81 | 715 | 1360 | 950 | 1470 | 170 |
| EK3G/S-100 | 100.000 | 105 | 715 | 1360 | 1130 | 1470 | 170 |
| EK3G/S-120 | 120.000 | 140 | 730 | 1490 | 1500 | 1630 | 170 |
| EK3G/S-140 | 140.000 | 163 | 710 | 1490 | 1130 | 1800 | 210 |
| EK3G/S-160 | 160.000 | 186 | 710 | 1490 | 1330 | 1800 | 210 |
| EK3G/S-180 | 180.000 | 210 | 730 | 1490 | 1600 | 1910 | 270 |
| EK3G/S-200 | 200.000 | 233 | 830 | 1600 | 1600 | 1910 | 270 |
| EK3G/S-220 | 220.000 | 256 | 830 | 1600 | 1890 | 2020 | 270 |
| EK3G/S-270 | 270.000 | 314 | 940 | 1710 | 2050 | 2020 | 270 |
| EK3G/S-320 | 320.000 | 372 | 940 | 1710 | 2350 | 2020 | 270 |
| EK3G/S-370 | 370.000 | 430 | 1040 | 1810 | 2450 | 2020 | 330 |
| EK3G/S-420 | 420.000 | 489 | 1140 | 1910 | 2600 | 2020 | 330 |
| EK3G/S-470 | 470.000 | 548 | 1140 | 1910 | 2800 | 2020 | 330 |
| EK3G/S-520 | 520.000 | 604 | 1240 | 2010 | 2800 | 2020 | 350 |
| EK3G/S-620 | 620.000 | 721 | 1340 | 2110 | 2950 | 2020 | 350 |
| EK3G/S-720 | 720.000 | 838 | 1440 | 2440 | 3050 | 2020 | 400 |
| EK3G/S-820 | 820.000 | 953 | 1540 | 2540 | 3150 | 2020 | 400 |
| EK3G/S-920 | 920.000 | 1070 | 1640 | 2640 | 3150 | 2020 | 450 |
| EK3G/S-1020 | 1020.000 | 1188 | 1640 | 2640 | 3250 | 2020 | 450 |

 Производител:
 Емташ, Турција

ЧЕЛИЧЕН КОТЕЛ НА ПЕЛЕТИ ЕМТАЏ

- * ЧЕТИРИ ПРОМАЕН
- * ДИГИТАЛЕН ИНДИКАТОР
- * ВИСОКА ЕФЕКТИВНОСТ
- * ЦИРКУЛАЦИЈА НА ПЛАМЕНОТ
- * УПРАВУВАЊЕ НА БРЗИНАТА НА ВЕНТИЛАТОРОТ
- * АВТОМАТСКО ПОДЕСУВАЊЕ НА ГОРИВОТО
- * БУНКЕР ЗА ПЕЛЕТИ, ЈАГЛЕН, СЕМКИ.
- * АВТОМАТСКА КОНТРОЛА НА ТЕМПЕРАТУРАТА

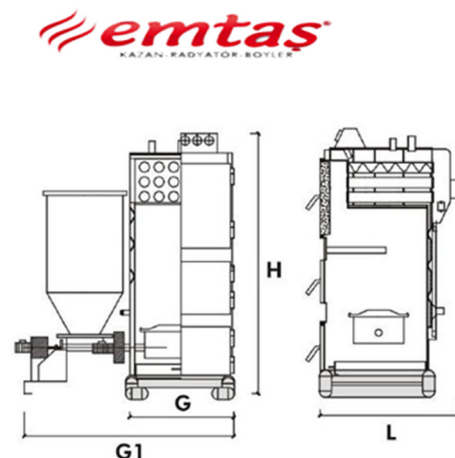

Atmosfere yikan boga gazı uzaklığında maksimum ısıyı kaybeten 4 geçişli ve sulubazlı sistem

| Модел | Kcal/h | kW | G (mm) | G1 (mm) | L (mm) | H (mm) | Димен отвор (mm) |
|------------|----------|------|--------|---------|--------|--------|------------------------|
| EKY/S-30 | 30.000 | 35 | 510 | 990 | 770 | 1280 | 130 |
| EKY/S-40 | 40.000 | 47 | 610 | 1210 | 770 | 1350 | 130 |
| EKY/S-50 | 50.000 | 59 | 610 | 1210 | 880 | 1350 | 130 |
| EKY/S-70 | 70.000 | 82 | 715 | 1360 | 950 | 1470 | 170 |
| EKY/S-100 | 100.000 | 116 | 715 | 1360 | 1130 | 1470 | 170 |
| EKY/S-120 | 120.000 | 140 | 730 | 1490 | 1500 | 1630 | 170 |
| EKY/S-140 | 140.000 | 163 | 710 | 1490 | 1130 | 1800 | 210 |
| EKY/S-160 | 160.000 | 186 | 710 | 1490 | 1330 | 1800 | 210 |
| EKY/S-180 | 180.000 | 210 | 730 | 1490 | 1600 | 1910 | 270 |
| EKY/S-200 | 200.000 | 233 | 830 | 1600 | 1600 | 1910 | 270 |
| EKY/S-220 | 220.000 | 256 | 830 | 1600 | 1890 | 2020 | 270 |
| EKY/S-270 | 270.000 | 314 | 940 | 1710 | 2050 | 2020 | 270 |
| EKY/S-320 | 320.000 | 372 | 940 | 1710 | 2350 | 2020 | 270 |
| EKY/S-370 | 370.000 | 430 | 1040 | 1810 | 2450 | 2020 | 330 |
| EKY/S-420 | 420.000 | 489 | 1140 | 1910 | 2600 | 2020 | 330 |
| EKY/S-470 | 470.000 | 548 | 1140 | 1910 | 2800 | 2020 | 330 |
| EKY/S-520 | 520.000 | 604 | 1240 | 2010 | 2800 | 2020 | 350 |
| EKY/S-620 | 620.000 | 721 | 1340 | 2110 | 2950 | 2020 | 350 |
| EKY/S-720 | 720.000 | 838 | 1440 | 2440 | 3050 | 2020 | 400 |
| EKY/S-820 | 820.000 | 953 | 1540 | 2540 | 3150 | 2020 | 400 |
| EKY/S-920 | 920.000 | 1070 | 1640 | 2640 | 3150 | 2020 | 450 |
| EKY/S-1020 | 1020.000 | 1188 | 1640 | 2640 | 3250 | 2020 | 450 |



ЧЕЛИЧНИ КОТЛИ НА ТЕЧНО ГОРИВО И ГАС



По барање испорака на котли на течно гориво и

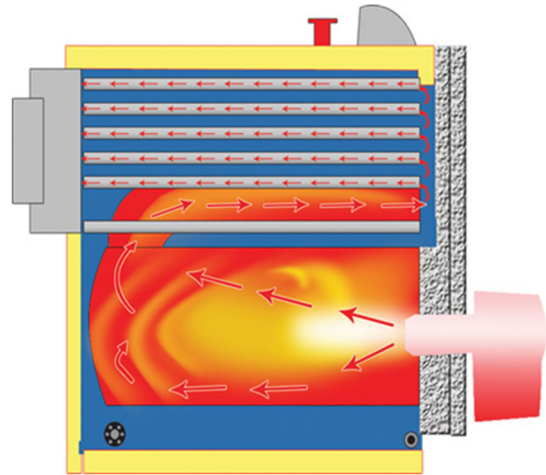

ГОРИЛНИК НА ПЕЛЕТИ - LAMBORGHINI

- Горилник на пелети комплет со мотор, шнек и цевка за поврзување
- Првото палење со електричен грејач
- Стартирањето на горелникот се врши рачно или автоматски со:
 - вграден тајмер и/или надворешен термостат
 - со програмирање на надворешниот термостат
- Тело од алуминиум и глава од огноотпорен нерѓосувачки челик
- Сигурносен термостат (85°C) за обратен оган
- Практични кабелски инсталации од десната страна, за поврзување со котелот
- Сертифициран по DIN EN 15270

Електронското управување овозможува приспособување од страна на инсталатерот на вентилаторот, шнекот, полнењето со пелети, кривата на топлина и моќноста, авто дијагностика и др.

Корисникот може да го постави внатрешниот тајмер според неделен план, со 4 можности дневно.

Различни комбинации на претходно поставени седумдневни програми можат да бидат директно поставени.

Горилникот може да се вклучи/исклучи и рачно во случај на потреба.

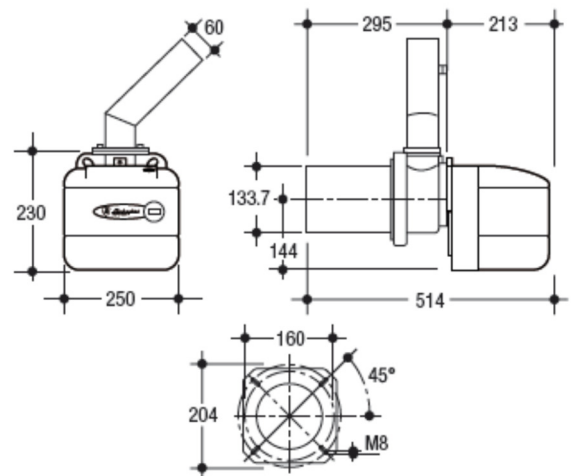

Компоненти

Горилник Есо 3.4 Р се доставува комплет, во 2 кутии.

Кутија 1 со:

1. Мотор
2. Шнек
3. Црево за поврзување од PVC

Кутија 2 со:

4. Горилник

complete unit

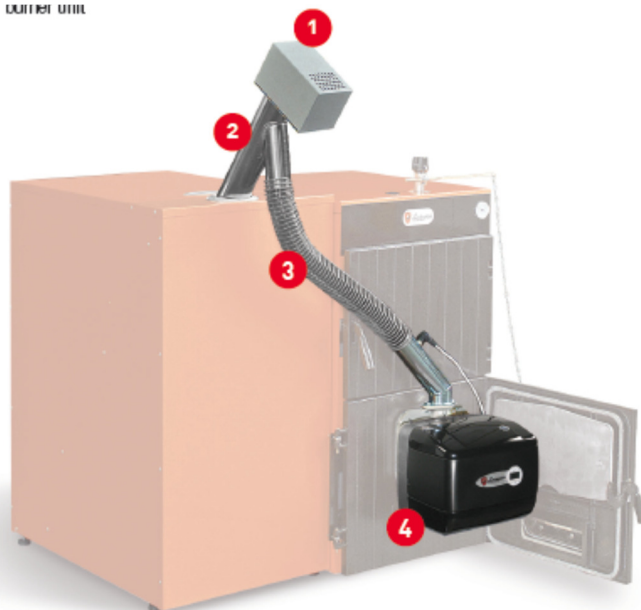

Горилник на пелети ЕСО 3.4 Р (комплет)

| | | | |
|---|---------------|----|--------------|
| Моќност | max | kW | 34,1 |
| | min | kW | 13,7 |
| Потрошувачка на пелети при максимална моќност | kg/h | | 7,2 |
| Потрошувачка на пелети при минимална моќност | kg/h | | 2,9 |
| Клас ел. заштита | IP | | X0D |
| Напојување | V/Hz | | 230/50 |
| Ел. Влезна моќност | W | | 100 |
| Ел. воспламинителна моќност | W | | 300 |
| Маса | kg | | 11 |
| Неопходно подпритисок | mbar | | -0,2 |
| Размер на пелетите | Ø/должина mm | | 6/35 |
| Цена без ДДВ | денари | | 41875 |
| Цена со ДДВ | денари | | 49412 |

ГОРИЛНИК НА ПЕЛЕТИ BIOTECH

- ◆ Автоматско палење
- ◆ Контролер со мени на бугарски и англиски јазик
- ◆ Го управува бојлерот за топла вода
- ◆ Го управува вентилаторот на издув
- ◆ Влез за собен термостат
- ◆ Тристепенна модулација
- ◆ Комплет со шнек
- ◆ Раздвоива горивна глава
- ◆ Скара од 5 мм нерѓосувачки материјал 310
(Скара од 4 мм нерѓосувачки материјал 304 за Light)
- ◆ Сензор за обратен пламен
- ◆ Самодијагностика
- ◆ Звучен сигнал при хаварија
- ◆ 24 месеца гаранција
- ◆ Безжичен собен термостат (Light верзијата е без таков)

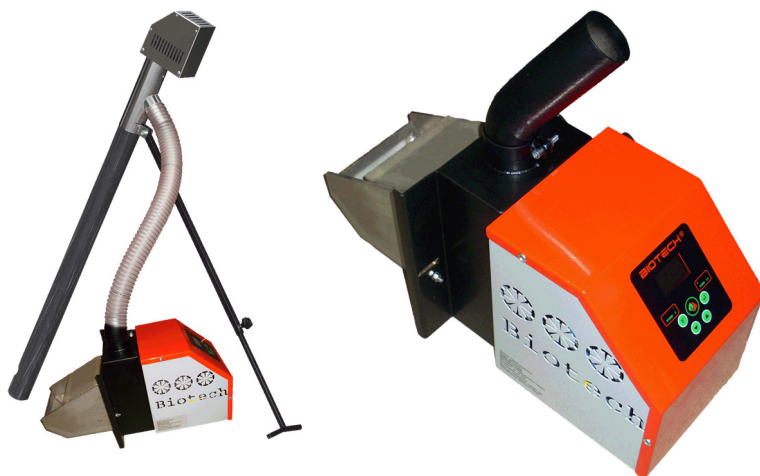

| Моќност, КВт/ч | min | max |
|-------------------------------|--------------|-----|
| | | 10 |
| Потрошувачка на пелети, кг/ч | 2,2 | 7,2 |
| Потрошувачка на ел.енер, Вт/ч | 75 | |
| Цена, без ддв | 52960 | |
| Цена, со ддв | 62493 | |
| Цена за Light, без ддв | 44800 | |
| Цена за Light, со ддв | 52864 | |

ГОРИЛНИК НА НАФТА "JOANNES"

| ГОРИЛНИК НА НАФТА "JOANNES" | | | | |
|-----------------------------|------------------|-------------|--------------|---------------|
| ОПИС | МОКНОСТ | ЕДИН. МЕРКА | ЦЕНА БЕЗ ДДВ | ЦЕНА СО ДДВ |
| JOIL - 3 | 16.6 / 35.5 KW | ПАР. | 15533 | 18329 |
| JOIL - 4 | 16.6 / 47.3 KW | ПАР. | 16661 | 19660 |
| JOIL - 6 | 28.4 / 65.1 KW | ПАР. | 16964 | 20018 |
| JOIL - 9 | 55.6 / 71.7 KW | ПАР. | 17875 | 21093 |
| AZ 3 | 16.6 / 35.5 KW | ПАР. | 19134 | 22578 |
| AZ 4 | 21.2 / 53.2 KW | ПАР. | 19871 | 23448 |
| AZ 8 | 35.5 / 100.6 KW | ПАР. | 21650 | 25547 |
| AZ 10 | 59.2 / 124.2 KW | ПАР. | 23473 | 27698 |
| AZ 14 | 82.8 / 175 KW | ПАР. | 24818 | 29285 |
| AZ 14 LP | 82.8 / 175 KW | ПАР. | 30241 | 35684 |
| AZ 20 | 127.7 / 248.5 KW | ПАР. | 26640 | 31435 |
| AZ 20 L | 127.7 / 248.5 KW | ПАР. | 29330 | 34609 |
| G 22 OIL | 136.1 / 260.3 KW | ПАР. | 32931 | 38859 |
| G 35 OIL | 189.1 / 355 KW | ПАР. | 46034 | 54320 |
| G 22 / 2 OIL | 118.2 / 272.1 KW | ПАР. | 45557 | 53757 |
| G 35 / 2 OIL | 142 / 355 KW | ПАР. | 55058 | 64969 |
| G 40 / 2 OIL | 265.6 / 473.3 KW | ПАР. | 72197 | 85192 |
| G 50 / 2 OIL | 176.7 / 583.7 KW | ПАР. | 106473 | 125638 |
| G 70 / 2 OIL | 196.2 / 797.6 KW | ПАР. | 119142 | 140587 |

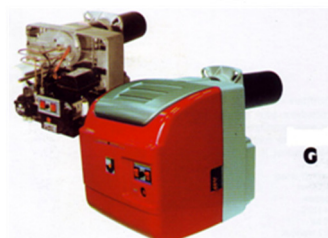
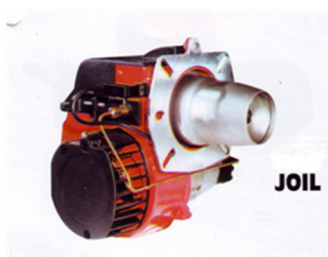

РЕГУЛАТОР НА ПРОМАЈА

| РЕГУЛАТОР НА ПРОМАЈА | | | | |
|----------------------|-----------|-------------|--------------|-------------|
| ОПИС | ДИМЕНЗИЈА | ЕДИН. МЕРКА | ЦЕНА БЕЗ ДДВ | ЦЕНА СО ДДВ |
| THERMOMAT | 3/4" | ПАР. | 2110 | 2490 |
| ICMA | 3/4" | ПАР. | 2110 | 2490 |



ТЕРМОВЕНТИЛ "CALEFFI"

| ТЕРМОВЕНТИЛ CALEFFI | | | |
|---------------------|-------------|--------------|-------------|
| ДИМЕНЗИЈА | ЕДИН. МЕРКА | ЦЕНА БЕЗ ДДВ | ЦЕНА СО ДДВ |
| 3/4" | ПАР. | 4154 | 4902 |



ГУСЕНИ КОТЛИ НА ТВРДО ГОРИВО SOLIDA "SIME"

Производител: SIME, Италија
Увозник: Металтерм ДОО



Дијаграм за пад на притисокот

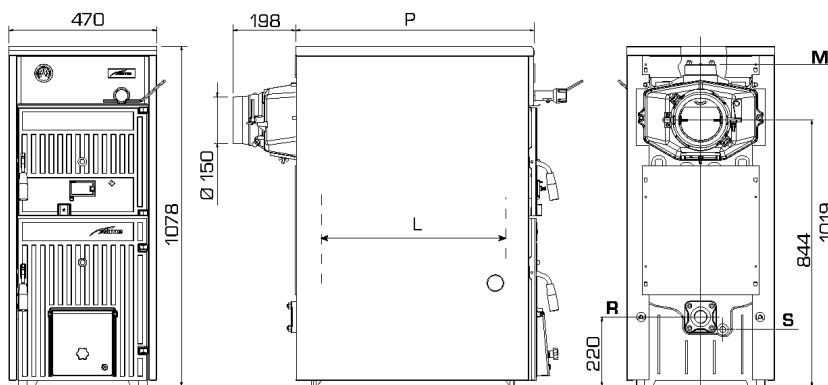
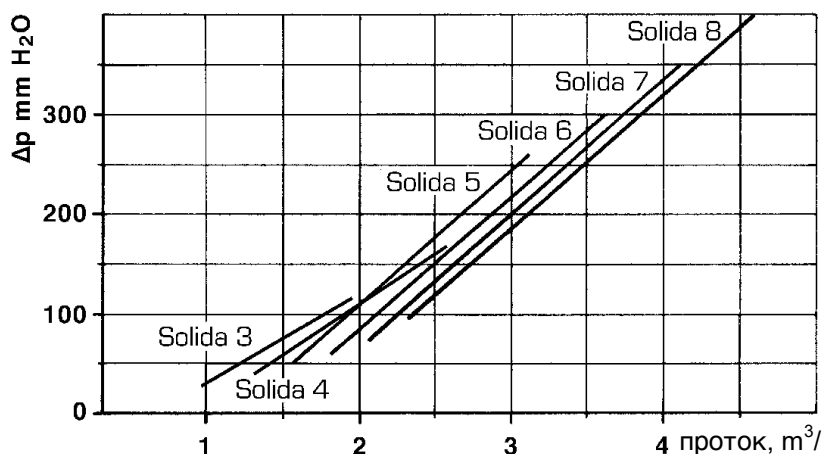

| Карактеристики | Модел на SOLIDA | | | | | |
|--|-----------------|--------------|--------------|--------------|--------------|--------------|
| | 3 | 4 | 5 | 6 | 7 | 8 |
| Моќност*, kW | 16,3 | 20,9 | 25,6 | 30,2 | 34,9 | 39,5 |
| Број на ребра | 3 | 4 | 5 | 6 | 7 | 8 |
| Длабочина, mm | 355 | 455 | 555 | 655 | 755 | 855 |
| Обем на ложиште, mm | 190 | 290 | 390 | 490 | 590 | 690 |
| Тестиран притисок, bar | 4 | 4 | 4 | 4 | 4 | 4 |
| Обем на вода во котелот, l | 23 | 27 | 31 | 35 | 39 | 43 |
| Пад на притисок (Δt 10°C), mbar | 12 | 17 | 26 | 29 | 34 | 40 |
| Маса, kg | 175 | 210 | 245 | 280 | 315 | 350 |
| Цена без ддв, ден/пар | 30339 | 33339 | 37746 | 41322 | 45593 | 49110 |
| Цена со ддв, ден/пар | 35800 | 39340 | 44540 | 48760 | 53800 | 57950 |

* При користење на струготини, моќноста за намалува за 10%

ГУСЕНИ КОТЛИ НА ТВРДО ГОРИВО SOLIDA "SIME"



Производител: SIME, Италија
Увозник: Металтерм ДОО

Вентилатор за
Solida EV

Цена: 11.800
денари / парче

Solida EV

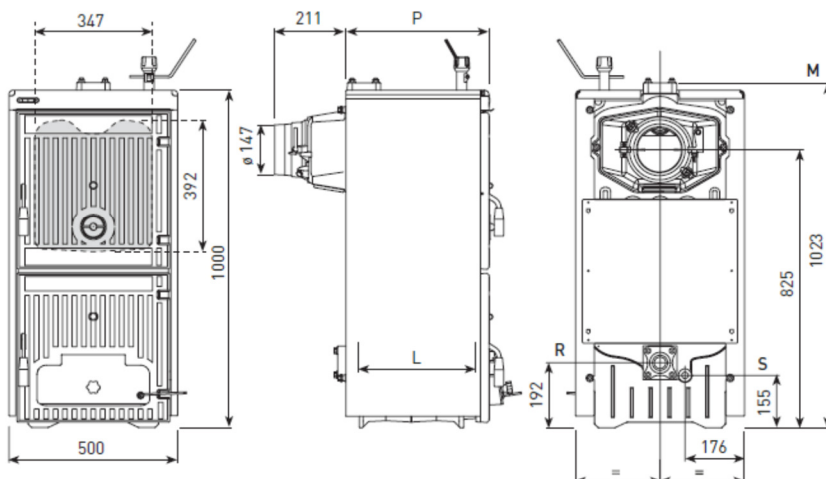

| Карактеристики | Модел на SOLIDA EV | | | | |
|--|--------------------|--------------|--------------|--------------|--------------|
| | 3 | 4 | 5 | 6 | 7 |
| Моќност*, kW | 23,0 | 34,0 | 45,0 | 56,0 | 67,0 |
| Број на ребра | 3 | 4 | 5 | 6 | 7 |
| Длабочина, mm | 425 | 575 | 725 | 875 | 1025 |
| Обем на ложиште, mm | 346 | 496 | 646 | 796 | 946 |
| Тестиран притисок, bar | 6 | 6 | 6 | 6 | 6 |
| Обем на вода во котелот, l | 30 | 39 | 48 | 57 | 66 |
| Запремина на полнење, dm ³ | 42,7 | 66,4 | 90,2 | 113,9 | 137,7 |
| Време на горење при полн котел (јаглен), h | ≥ 4 | ≥ 4 | ≥ 4 | ≥ 4 | ≥ 4 |
| Време на горење при полн котел (дрва), h | ≥ 2 | ≥ 2 | ≥ 2 | ≥ 2 | ≥ 2 |
| Маса, kg | 226 | 288 | 350 | 412 | 474 |
| Цена без ддв, денари/парче | 38593 | 45856 | 53602 | 60847 | 68110 |
| Цена со ддв, денари/парче | 45540 | 54110 | 63250 | 71800 | 80370 |

* При користење на струготини моќноста се намалува за 10%

ГУСЕНИ КОТЛИ НА ТВРДО ГОРИВО KARPAT

Производител: Турција
Увозник: Металтерм ДОО

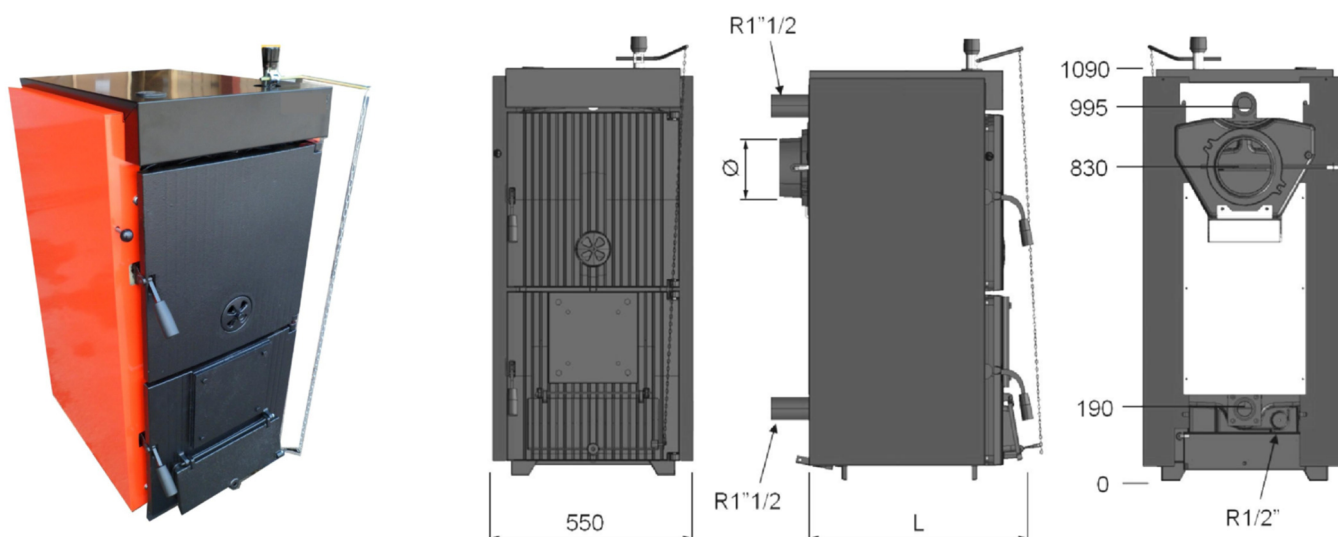

| | | Karpatski 4 | Karpatski 5 | Karpatski 6 | Karpatski 7 | Karpatski 8 | Karpatski 9 | Karpatski 10 | |
|------------------------|-----------------|-------------------|-------------|-------------|-------------|-------------|-------------|--------------|--|
| Број на ребра | | 4 | 5 | 6 | 7 | 8 | 9 | 10 | |
| Гориво | | дрва, јаглен | | | | | | | |
| Моќност | kW | 21-28 | 28-38 | 36-48 | 44-59 | 52-70 | 60-79 | 68-88 | |
| Маса | kg | 235 | 271 | 308 | 344 | 380 | 417 | 453 | |
| Обем на вода | lt | 25 | 30 | 35 | 40 | 45 | 50 | 55 | |
| Обем на гориво | dm ³ | 38,6 | 50,8 | 62,9 | 75 | 87 | 99,1 | 111,2 | |
| Обем на ложиште | dm ³ | 59 | 77 | 95 | 114 | 132 | 150 | 168 | |
| Температурен дијапазон | °C | 30 - 90 | | | | | | | |
| Димен отвор | mm | 160 | | | | 180 | | | |
| Минимална обратна Т | °C | 60 (препорачлива) | | | | | | | |
| Макс. Работна Т | °C | 90 | | | | | | | |
| Макс. Работен Р | bar | 3 | | | | | | | |
| Н | mm | 1090 | | | | | | | |
| А | mm | 550 | | | | | | | |
| L | mm | 490 | 590 | 690 | 790 | 890 | 990 | 1090 | |
| Цена без ддв | ден/ пар | 32653 | 37280 | 41907 | 46627 | 51508 | 57966 | 62186 | |
| Цена со ддв | ден/ пар. | 38530 | 43990 | 49450 | 55020 | 60780 | 68400 | 73380 | |

КОТЛИ НА ГАС IMMERGAS
 ЦЕНИ ВО ДЕНАРИ БЕЗ ДДВ

| | Модел | Цена во денари, без ДДВ |
|---|--------------------------------------|-------------------------|
| Кондензни котли на гас за на сид | | |
| | Victrix KW 28 TT | 81088 |
| | Victrix KW 35 TT | 88064 |
| | Victrix 12 KW TT Plus | 72512 |
| | Victrix 24 kw TT Plus | 73376 |
| | Victrix 32 kw TT Plus | 86336 |
| | Victrix OMNIA 25 | 54336 |
| | Victrix Tera 28 1 | 61408 |
| | Victrix Tera 32 1 | 71040 |
| | Victrix Tera 24 Plus | 79232 |
| | Victrix Maior 28 TT 1 ERP | 86592 |
| | Victrix Maior 35 TT 1 ERP | 93568 |
| | Victrix Zeus 25 | 96064 |
| | Victrix Zeus 32 | 107456 |
| | Victrix Zeus Superior 25 | 118144 |
| | Victrix Zeus Superior 30 | 119488 |
| | Victrix Zeus Superior 35 | 121728 |
| Кондензни котли на гас | | |
| | Hercules Condensing 26 3 ERP | 199264 |
| | Hercules Condensing 32 3 ERP | 201536 |
| | Hercules Cond. ABT 32 3 ERP | 233248 |
| | Hercules Solar 26 ERP | 272800 |
| Кондензни котли за на сид—висока моќност | | |
| | Victrix Pro 35 2 ERP | 121280 |
| | Victrix Pro 55 2 ERP | 129120 |
| | Victrix Pro 80 2 ERP | 197440 |
| | Victrix Pro 100 2 ERP | 231648 |
| | Victrix Pro 120 2 ERP | 264160 |
| Димоводи и аксесоари | | |
| | ДВК Ф60/100 хоризонтален кондензен | 3040 |
| | ДВК Ф80/125 хоризонтален VICTRIX PRO | 7392 |

Сончеви системи и бојлери
 Цени со ДДВ

SUNSYSTEM®

БОЈЛЕР СО ЕДЕН ИЗМЕНУВАЧ

| БОЈЛЕР СО ЕДЕН ИЗМЕНУВАЧ | | | | | |
|--------------------------|--------------|---------|--|--|--|
| SNS SN - монтажа на под | | | | | |
| 150 l | 1070 x ф555 | 3 | | | |
| 200 l | 1340 x ф555 | 3 | | | |
| 300 l | 1410 x ф650 | 4,5 | | | |
| 400 l | 1460 x ф750 | 6 | | | |
| 500 l | 1710 x ф750 | 7,5 | | | |
| 750 l | 2050 x ф950 | 7,5 | | | |
| 1000 l | 2050 x ф1050 | 2 x 7,5 | | | |

БОЈЛЕР СО ДВА ИЗМЕНУВАЧА

| БОЈЛЕР СО ДВА ИЗМЕНУВАЧА | | | | | |
|--------------------------|--------------|---------|---------|--|--|
| SNS SON - монтажа на под | | | | | |
| 150 l | 1070 x ф555 | 3 | 25.590 | | |
| 200 l | 1340 x ф555 | 3 | 33.995 | | |
| 300 l | 1410 x ф650 | 4,5 | 42.700 | | |
| 400 l | 1460 x ф750 | 6 | | | |
| 500 l | 1710 x ф750 | 7,5 | 60.424 | | |
| 750 l | 2050 x ф950 | 7,5 | | | |
| 1000 l | 2050 x ф1050 | 2 x 7,5 | 122.922 | | |

Челични котли на дрва

Цени со ДДВ

| Код | Модел | Моќност | Цена без ДДВ | Цена со ДДВ |
|---------|--------------|---------|--------------|---------------|
| K010001 | KOTEL BURNIT | 20kw | 42533 | 50189 |
| K010002 | KOTEL BURNIT | 25kw | 46267 | 54595 |
| K010003 | KOTEL BURNIT | 30kw | 48667 | 57427 |
| K010004 | KOTEL BURNIT | 40kw | 56933 | 67181 |
| K010005 | KOTEL BURNIT | 50kw | 65467 | 77251 |
| K010006 | KOTEL BURNIT | 70kw | 80133 | 94557 |
| K010007 | KOTEL BURNIT | 90kw | 92933 | 109661 |
| K010008 | KOTEL BURNIT | 110kw | 124400 | 146792 |

| Код | Модел | Моќност | Цена без ДДВ | Цена со ДДВ |
|-------------|-------------------------|---------|--------------|---------------|
| 81230002031 | KOTEL BURNIT ACTIVE WBS | 20kw | 54267 | 64035 |
| 81230002032 | KOTEL BURNIT ACTIVE WBS | 25kw | 62000 | 73160 |
| 81230002033 | KOTEL BURNIT ACTIVE WBS | 30kw | 66267 | 78195 |
| 81230002034 | KOTEL BURNIT ACTIVE WBS | 40kw | 73467 | 86691 |
| 81230002035 | KOTEL BURNIT ACTIVE WBS | 50kw | 79067 | 93299 |
| 81230002037 | KOTEL BURNIT ACTIVE WBS | 70kw | 96133 | 113437 |
| 81230002039 | KOTEL BURNIT ACTIVE WBS | 90kw | 112667 | 132947 |
| 81230002041 | KOTEL BURNIT ACTIVE WBS | 110kw | 140400 | 165672 |

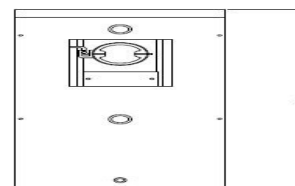
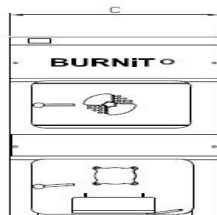
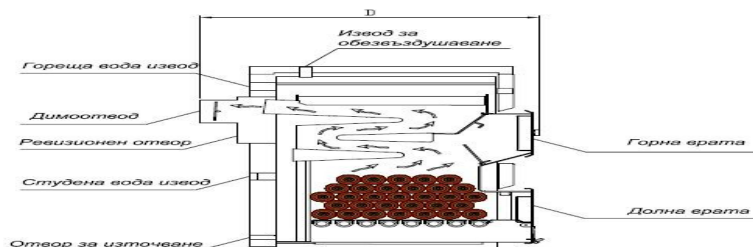
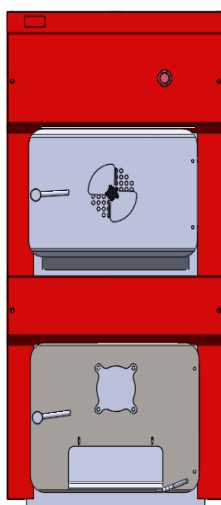

| ТИП | | BURNIT 20 | BURNIT 25 | BURNIT 30 | BURNIT 40 | BURNIT 50 |
|---|-------------------|-----------|-----------|-----------|-----------|-----------|
| Номинална термална моќност kW | | 20 | 25 | 30 | 40 | 50 |
| Размери на котела | D - Дължина мм | 920 | 950 | 1010 | 1070 | 1130 |
| | C - Ширина мм | 562 | 562 | 622 | 682 | 742 |
| | A - Височина мм | 1200 | 1200 | 1200 | 1200 | 1200 |
| Маса на котела (котелно тяло и изолација) | кг | 212 | 218 | | | |
| Вместимост на котела | л. | 92 | 100 | | | |
| Максимално работно налягане | bar | 2.5 | 2.5 | 2.5 | 2.5 | 2.5 |
| Котелни свръзки | Вход - Изход вода | G | 1½ | 1½ | | |
| | Обезвздушаване | G | ¾ | ¾ | | |
| | Източване | G | ½ | ½ | | |
| Съпротивление на горивната камера | Pa | 10 | 11 | 12 | 15 | 26 |
| | mbar | 0,10 | 0,11 | 0,12 | 0,15 | 0,26 |
| Необходима тяга на комина | Pa | 16 | 20 | 21 | 23 | 24 |
| | mbar | 0,16 | 0,20 | 0,21 | 0,23 | 0,24 |

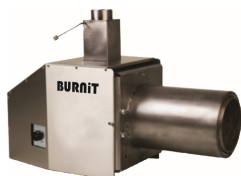
ПЕЛЕТНИ ГОРИЛНИЦИ „BURNIT”PP
SUNSYSTEM®

| Код | Модел | Моќност | Цена без ДДВ | Цена со ДДВ |
|----------------|-------------------------|--------------|--------------|-------------|
| 22080000000001 | ПЕЛЕТЕН ГОРИЛНИК BURNIT | 5-20 kw | 66000 | 77880 |
| 22080000000002 | ПЕЛЕТЕН ГОРЕЛНИК BURNIT | 10-40 kw | 87120 | 102802 |
| 22080000000003 | ПЕЛЕТЕН ГОРЕЛНИК BURNIT | 15-70 kw | 126881 | 149719 |
| 22080000000004 | ПЕЛЕТЕН ГОРЕЛНИК BURNIT | 50 - 150 kw | 220160 | 259789 |
| 22080000000005 | ПЕЛЕТЕН ГОРЕЛНИК BURNIT | 150 - 250 kw | 508267 | 599755 |
| | ПЕЛЕТЕН ГОРЕЛНИК BURNIT | 350 kw | 662599 | 781867 |

Забелешка: Во цената на пелетниот горелник е вклучено управление и шнек.

Монтажен комплект за пелетен котел BURNIT PP

| Код | Модел | Моќност | Цена без ДДВ | Цена со ДДВ |
|----------------|---|-----------------|--------------|-------------|
| 89080030000004 | Монтажен к-т за пелетен котел BURNIT PP | 5-20 kW | 960 | 1133 |
| 89080030000003 | Монтажен к-т за пелетен котел BURNIT PP | 10-40, 15-70 kW | 960 | 1133 |
| 89080030000001 | Монтажен к-т за пелетен котел BURNIT PP | 50-150 kW | 960 | 1133 |

Пелетен бункер

| Код | Модел | Литри | Цена без ДДВ | Цена со ДДВ |
|----------------|---|-------|--------------|-------------|
| 00081233000001 | Пелетен бункер FH-500 /RAL 3000 без предна дга со фундамент 3 мм/ | 500 | 10427 | 12.304 |

БУФЕРИ СО ИЗОЛАЦИЈА

Цени во ден со ДДВ

SUNSYSTEM®
БУФЕРИ БЕЗ ИЗМЕНУВАЧ

| Код | Опис | Димензии | Изменуваач-на m2 | Цена |
|----------------|-------------------------------------|--------------|------------------|---------|
| 01060016201001 | PS 150 l со изолација тврда пена | | - | 18.545 |
| 01060016201002 | PS 200 l со изолација тврда пена PU | | - | 21.429 |
| 01060015201003 | P 300 l | Ø750 x 1460 | - | 25.195 |
| 01060015201004 | P 500 l | Ø850 x 1670 | - | 33.091 |
| 01060015201005 | P 800 l | Ø990 x 1860 | - | 41.807 |
| 01060015201006 | P 1000 l | Ø990 x 2040 | - | 45.965 |
| 01060015201007 | P 1500 l | Ø1200 x 2170 | - | 107.800 |
| 01060015201008 | P 2000 l | Ø1350 x 2200 | - | 117.663 |
| 01060015201010 | P 3000 l | Ø1450 x 2850 | - | |
| 01060015201011 | P 5000 l | | - | |
| 01060015201013 | P 10000 l | | - | |

БУФЕРИ СО ЕДЕН ИЗМЕНУВАЧ

| Код | Опис | Димензии | Изменуваач-на m2 | Цена |
|----------------|-----------------------------------|--------------|------------------|--------|
| 01060016202001 | PS1 150 l со изолација тврда пена | | | |
| 01060016202002 | PS1 200 l со изолација тврда пена | | | |
| 01060015202003 | PR 300 l | Ø750 x 1460 | 1,0 | |
| 01060015202004 | PR 500 l | Ø850 x 1670 | 1,7 | 55.790 |
| 01060015202005 | PR 800 l | Ø990 x 1860 | 2,9 | |
| 01060015202006 | PR 1000 l | Ø990 x 2040 | 3,0 | 93.959 |
| 01060015202007 | PR 1500 l | Ø1200 x 2170 | 3,4 | |
| 01060015202008 | PR 2000 l | Ø1350 x 2200 | 4,0 | |
| 01060015202010 | PR 3000 l | Ø1450 x 2850 | 6,0 | |

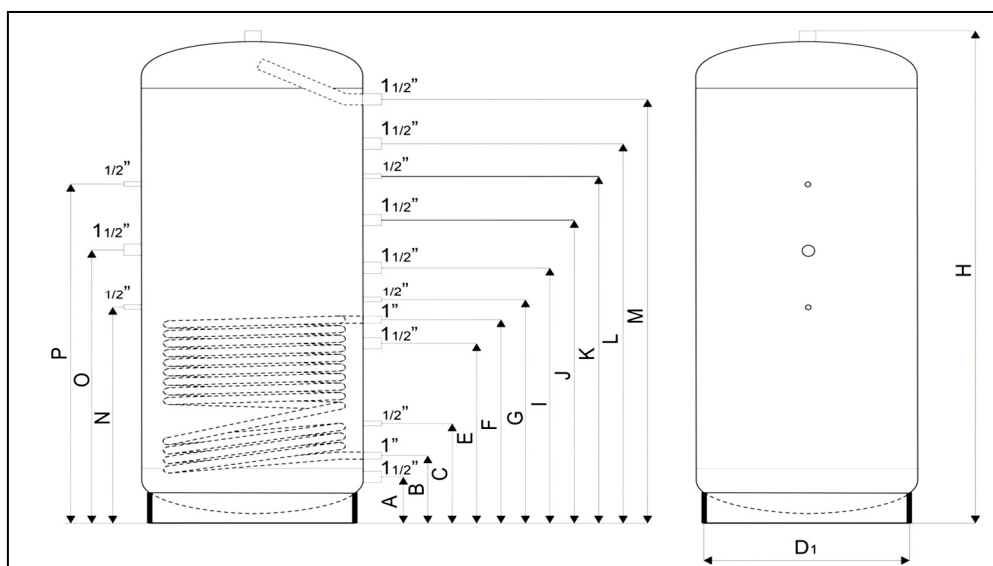

| | 500 L | 800 L | 1000 L | 1500 L | 2000 L |
|----------------|-------|-------|--------|--------|--------|
| A | 150 | 150 | 170 | 235 | 230 |
| B | 290 | 300 | 310 | 375 | 380 |
| C | 490 | 465 | 495 | 520 | 500 |
| D | Ø650 | Ø790 | Ø790 | Ø1000 | Ø1150 |
| D ₁ | Ø420 | Ø560 | Ø560 | Ø760 | Ø910 |
| E | 650 | 670 | 725 | 765 | 735 |
| F | 800 | 820 | 870 | 895 | 980 |
| G | - | - | - | 975 | - |
| H | 1670 | 1860 | 2040 | 2170 | 2200 |
| I | - | - | - | 1635 | - |
| J | 910 | 980 | 1060 | 1085 | 1170 |
| K | 1020 | 1290 | 1450 | 1305 | 1420 |
| L | 1150 | 1390 | 1520 | 1520 | 1670 |
| M | 1400 | 1573 | 1742 | 1808 | 1820 |
| N | 440 | 465 | 495 | 520 | 500 |
| O | 820 | 570 | 580 | 875 | 920 |
| P | 1150 | 1290 | 1500 | 1500 | 1690 |
| Q | 850 | 990 | 990 | 1200 | 1350 |

БУФЕРИ СО ИЗОЛАЦИЈА

Цени во денари со ДДВ

SUNSYSTEM®
БУФЕРИ СО ДВА ИЗМЕНУВАЧА

| Код | Опис | Димензии | Изменувачи-на m2 | Цена |
|----------------|-----------------------------------|--------------|------------------|------|
| 01060016203001 | PS2 150 l со изолација тврда пена | | | |
| 01060016203002 | PS2 200 l со изолација тврда пена | | | |
| 01060015203003 | PR2 300 l | Ø750 x 1460 | 0,5 + 1,0 | |
| 01060015203004 | PR2 500 l | Ø850 x 1670 | 0,8 + 1,7 | |
| 01060015203005 | PR2 800 l | Ø990 x 1860 | 1,4 + 2,3 | |
| 01060015203006 | PR2 1000 l | Ø990 x 2040 | 1,7 + 2,9 | |
| 01060015203007 | PR2 1500 l | Ø1200 x 2170 | 2,2 + 3,4 | |
| 01060015203008 | PR2 2000 l | Ø1350 x 2200 | 2,2 + 3,8 | |
| 01060015203010 | PR2 3000 l | Ø1450 x 2850 | 3,0 + 4,5 | |

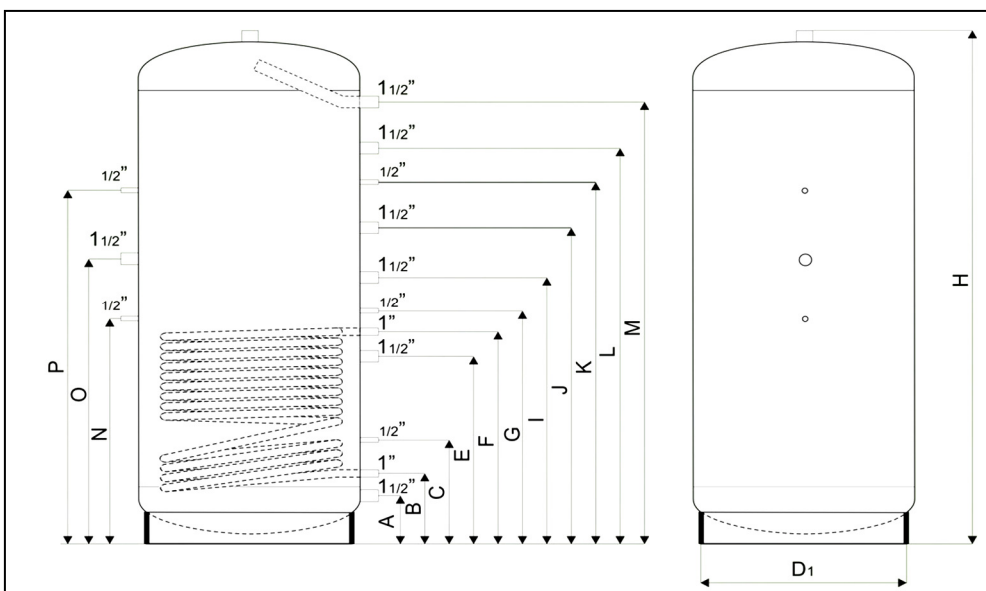

| | 500 L | 800 L | 1000 L | 1500 L | 2000 L |
|----|-------|-------|--------|--------|--------|
| A | 150 | 150 | 170 | 235 | 230 |
| B | 290 | 300 | 310 | 375 | 380 |
| C | 490 | 465 | 495 | 520 | 500 |
| D | Ø650 | Ø790 | Ø790 | Ø1000 | Ø1150 |
| D1 | Ø420 | Ø560 | Ø560 | Ø760 | Ø910 |
| E | 650 | 670 | 725 | 765 | 735 |
| F | 800 | 820 | 870 | 895 | 980 |
| G | - | - | - | 975 | - |
| H | 1670 | 1860 | 2040 | 2170 | 2200 |
| I | - | - | - | 1635 | - |
| J | 910 | 980 | 1060 | 1085 | 1170 |
| K | 1020 | 1290 | 1450 | 1305 | 1420 |
| L | 1150 | 1390 | 1520 | 1520 | 1670 |
| M | 1400 | 1573 | 1742 | 1808 | 1820 |
| N | 440 | 465 | 495 | 520 | 500 |
| O | 820 | 570 | 580 | 875 | 920 |
| P | 1150 | 1290 | 1500 | 1500 | 1690 |
| Q | 850 | 990 | 990 | 1200 | 1350 |



БОЈЛЕРИ И БАФЕРИ ТЕСИ



TESY
It's impressive

БОЈЛЕРИ СО 2 ИЗМЕНУВАЧИ (без сигурносен вентил и чаури)

| Модел | Опис | Димензии | Цена со ддв |
|--------------------------|-------------------|--------------|-------------|
| EV 6/4 S2 160 60 | 160 литри бојлер | Ø600 x 649 | 34393 |
| EV 7/5S2 200 60 | 200 литри бојлер | Ø600 x 1345 | 35714 |
| EV 7/5S2 200 65 A PS | 200 литри бојлер | Ø650 x 1345 | |
| EV 10/7S2 300 65 | 300 литри бојлер | Ø650 x 1563 | 43794 |
| EV 11/5 S2 400 75 | 400 литри бојлер | Ø750 x 1596 | |
| EV 15/7S2 500 75 | 500 литри бојлер | Ø750 x 1838 | 62488 |
| EV 12/9 S2 800 95 DN18 | 800 литри бојлер | Ø990 x 2014 | |
| EV 13/7 S2 1000 101 DN18 | 1000 литри бојлер | Ø1050 x 2100 | 165170 |
| EV 12/8 S2 1500 120 DN18 | 1500 литри бојлер | Ø1200 x 2361 | |
| EV 15/9 S2 2000 130 DN18 | 2000 литри бојлер | Ø1300 x 2565 | 285252 |



TESY
It's impressive

БАФЕРИ БЕЗ ИЗМЕНУВАЧИ

| Модел | Опис | Димензии | Цена со ддв |
|---------------------|------------------|--------------|-------------|
| V 160 60 ACF PS | 160 литри бафер | Ø600 x 1169 | 25971 |
| V 200 60 F40 P4 | 200 литри бафер | Ø600 x 1345 | 24000 |
| V 300 65 F41 P4 | 300 литри бафер | Ø650 x 1563 | 27714 |
| V 400 75 F42 P4 | 400 литри бафер | Ø750 x 1590 | |
| V 500 75 F42 P4 | 500 литри бафер | Ø750 x 1823 | 48733 |
| V 800 65 F43 P4 C | 800 литри бафер | Ø990 x 1960 | 66211 |
| V 1000 95 C | 1000 литри бафер | Ø990 x 2155 | 72974 |
| V 1500 120 F45 P4 C | 1500 литри бафер | Ø1200 x 2265 | |
| V 2000 130 F46 P4 C | 2000 литри бафер | Ø1300 x 2481 | 119019 |

КОМБИНИРАН БОЈЛЕР TESHY BILight CO 1 ИЗМЕНУВАЧ

| ШИФРА | ОЗНАКА | ДИМЕНЗИЈА | ЕД.МЕРКА | ЦЕНА БЕЗ ДДВ | ЦЕНА СО ДДВ |
|--------|----------------------|-----------|----------|--------------|-------------|
| 305144 | GCVS 804420 B11 TSR | 80 L | парче | 10682 | 12605 |
| 305145 | GCVSL 804420 B11 TSR | 80 L | парче | 10682 | 12605 |
| 305146 | GCVS 1004420 B11 TSR | 100 L | парче | 11975 | 14131 |
| 305147 | GCSL 1004420 B11 TSR | 100 L | парче | 11975 | 14131 |

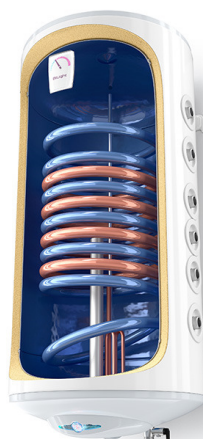
КОМБИНИРАН БОЈЛЕР TESHY BILight CO 2 ИЗМЕНУВАЧИ

| ШИФРА | ОЗНАКА | ДИМЕНЗИЈА | ЕД.МЕРКА | ЦЕНА БЕЗ ДДВ | ЦЕНА СО ДДВ |
|--------|--------------------------------|-----------|----------|--------------|-------------|
| 305523 | GCV7/4S 120 44 30 B12 TSRP2 | 120 L | парче | 19 915 | 22930 |
| 305525 | GCV7/4S 150 44 30 B12 TSRP2 | 150 L | парче | 20 963 | 24620 |

Соларни панели Хелис

Цени со ДДВ



| Модел | Плоштина | Вода обем (л) | Димензии (мм) | Тежина кг | Цена со ддв |
|-------|----------|---------------|---------------|-----------|--------------|
| AL-S | 2 м2 | 1.35 | 1230/1480/85 | 34.3 | 12266 |
| AL-S | 2,5 м2 | 1.65 | 1230/1980/85 | 41 | 15397 |

Држачи за соларни панели



| Назив | Цена со ддв |
|------------------------------|-------------|
| Држач за кос кров единечен | 6461 |
| Држач за кос кров дупли | 6461 |
| Држач за рамен кров единечен | 5241 |
| Држач за рамен кров дупли | 5241 |

СОЛАРНИ КОЛЕКТОРИ



Сончев панелен колектор, **ЗРАК** призматично термозакалено стакло со дебелина 3.2 мм, препорачлива плоштина на колектор 2 м² за 100л вода, 2.5 м² за 120л вода, макс.работен притисок 10 бари, макс. работна температура 200С.

| МОДЕЛ | ПЛОШ (м ²) | ВЛЕЗ/ИЗЛЕЗ | ВОДА ОБЕМ (l) | ДИМЕНЗИИ (мм) | ТЕЖИНА (kg) | Цена без ддв | Цена со ддв |
|-------|------------------------|------------|---------------|---------------|-------------|--------------|-------------|
| C.001 | 2 | Cu Ф22 | 1.8 | 2006/1007/85 | 34 | | |
| C.002 | 2.5 | Cu Ф22 | 2.1 | 2008/1258/85 | 42 | | |



Сончев панелен колектор, **EUPOTERM, ESK 2.5 m2 SB** со калено стакло **Hecker T-safe Solarfloat** со дебелина 4 мм плус селективна фолија.

Препорачлив за заревање 150 L, максимален работен притисок 10 бар, максимална работна температура 200 °C

| МОДЕЛ | ПЛОШТИНА (м ²) | ВЛЕЗ/ИЗЛЕЗ | ВОДА ОБЕМ (l) | ДИМЕНЗИИ В/Ш/Д (мм) | ТЕЖИНА (kg) | Цена без ддв | Цена со ддв |
|------------|----------------------------|------------|---------------|---------------------|-------------|--------------|-------------|
| ESK 2.5 SB | 2.5 | Cu Ф22 | 1.7 | 2150/1160/90 | 45 | | |